



DX4S

4-Channel 2.4GHz DSMR™ System



Instruction Manual
Bedienungsanleitung
Manuel d'utilisation
Manuale di istruzioni

REMARQUE:

La totalité des instructions, garanties et autres documents est sujette à modification à la seule discrétion d'Horizon Hobby, Inc. Pour obtenir la documentation à jour, rendez-vous sur le site www.horizonhobby.com et cliquez sur l'onglet de support de ce produit.

SIGNIFICATION DE CERTAINS TERMES SPÉCIFIQUES:

Les termes suivants sont utilisés dans l'ensemble du manuel pour indiquer différents niveaux de danger lors de l'utilisation de ce produit:

REMARQUE: procédures qui, si elles ne sont pas suivies correctement, peuvent entraîner des dégâts matériels ET potentiellement un risque faible de blessures.

ATTENTION: procédures qui, si elles ne sont pas suivies correctement, peuvent entraîner des dégâts matériels ET des blessures graves.

AVERTISSEMENT: procédures qui, si elles ne sont pas suivies correctement, peuvent entraîner des dégâts matériels et des blessures graves OU engendrer une probabilité élevée de blessure superficielle.

 **AVERTISSEMENT:** Lisez la TOTALITÉ du manuel d'utilisation afin de vous familiariser avec les caractéristiques du produit avant de le faire fonctionner. Une utilisation incorrecte du produit peut entraîner l'endommagement du produit lui-même, ainsi que des risques de dégâts matériels, voire de blessures graves.

Ceci est un produit de loisirs sophistiqué. Il doit être manipulé avec prudence et bon sens et requiert des aptitudes de base en mécanique. Toute utilisation de ce produit ne respectant pas les principes de sécurité et de responsabilité peut entraîner des dégâts matériels, endommager le produit et provoquer des blessures. Ce produit n'est pas destiné à être utilisé par des enfants sans la surveillance directe d'un adulte. N'essayez pas de démonter le produit, de l'utiliser avec des composants incompatibles ou d'en améliorer les performances sans l'accord d'Horizon Hobby, Inc. Ce manuel comporte des instructions relatives à la sécurité, au fonctionnement et à l'entretien. Il est capital de lire et de respecter toutes les instructions et tous les avertissements du manuel avant l'assemblage, le réglage ou l'utilisation afin de manipuler correctement l'appareil et d'éviter tout dégât matériel ainsi que toute blessure grave.

 **ATTENTION AUX CONTREFAÇONS:** Nous vous remercions d'avoir acheté un véritable produit Spektrum. Toujours acheter chez un revendeur officiel Horizon hobby pour être sûr d'avoir des produits authentiques. Horizon Hobby décline toute garantie et responsabilité concernant les produits de contrefaçon ou les produits se disant compatibles DSM ou Spektrum.

14 ans et plus. Ceci n'est pas un jouet.

REMARQUE : Ce produit est uniquement réservé à une utilisation avec des modèles réduits radiocommandés de loisir. Horizon Hobby se dégage de toute responsabilité et garantie si le produit est utilisé d'autre manière que celle citée précédemment.

MODE RF FRANCE: La DX4S possède un mode France afin de s'adapter aux réglementations de ce pays. Quand vous utilisez l'émetteur en France, vous devez impérativement vous mettre en mode RF France. Consultez la section "Changement du mode RF" pour plus d'informations.

ENREGISTREMENT DE GARANTIE

Visitez le site www.spektrumrc.com/registration pour enregistrer votre produit.

**PRECAUTIONS RELATIVES
A LA SECURITE**

- Toujours contrôler que toutes les batteries sont correctement chargées avant d'utiliser le véhicule.
- Toujours contrôler les servos et leurs connexions avant chaque utilisation.
- Ne jamais piloter votre modèle à proximité de spectateurs, sur un parking ou n'importe quel autre lieu où vous pouvez causer des blessures corporelles ou des dégâts matériels.
- Ne jamais utiliser votre modèle sous une averse. Une mauvaise visibilité peut entraîner une perte de l'orientation et une perte de contrôle de votre véhicule.
- Ne jamais pointer l'extrémité de l'antenne directement vers le modèle. Les ondes émises par l'extrémité de l'antenne sont très faibles.
- Si, en cours d'utilisation de votre modèle, vous constatez, à quelque moment que ce soit, un comportement erratique ou anormal, cessez immédiatement de l'utiliser jusqu'à trouver la cause du problème et y remédier.

Construite sur le succès de la DX3S, la Spektrum DX4S et son protocole DSMR vous en offre encore plus, elle possède des mixages de direction pré-programmés, la possibilité d'assigner tous les interrupteurs et un écran LCD rétro-éclairé. La technologie exclusive Spektrum 2.4GHz DSMR à saut de fréquence procure aux véhicules terrestres et aux bateaux une portée et une réponse élevée, surtout dans les environnements où de nombreux émetteurs en 2.4GHz sont utilisés simultanément. Les émetteurs Spektrum DSMR sont également compatibles avec les récepteurs DSM, DSM2 et marine.

TABLE DES MATIÈRES

Enregistrement de Garantie	40	Mixage.....	50
Identification des commandes et des interrupteurs ...	42	Mixage Programmable	51
Insertion des Piles.....	42	Vitesse des Servos.....	51
Insertion de la batterie Li-Po optionnelle.....	43	ABS	51
Changement du Grip en Caoutchouc	43	Pas des Trims (Pas Trim)	51
Mise à Jour du Logiciel.....	43	Compensation des Gaz (Throttle Punch)	52
ModelMatch.....	43	Remise à Zéro du Modèle Courant.....	52
Écrans d'avertissement	44	Moniteur	52
Alarme de faible niveau de pile	44	Système.....	53
Alarme d'inactivité	44	Télémetrie.....	54
Écran Principal.....	44	Guide de Dépannage	55
Guide de Programmation	44	Garantie et Réparations	56
Réglage Individuel des Courses des Commandes.....	45	Coordonnées de Garantie et réparations	57
Liste	45	Informations de contact pour les pièces.....	57
Sélection du Modèle.....	45	Informations de Conformité pour l'Union Européenne	58
Copie	45	Déclaration de Conformité	58
Inversion	46		
Course	46		
Exponentiels	46		
Compatibilité du Récepteur.....	47		
Installation sur Véhicule Électrique	47		
Installation Typique pour Modèle Thermique.....	47		
Failsafe	48		
Affectation	48		
Sub-Trim.....	48		
Minuterie	49		
Interrupteur	49		

IDENTIFICATION DES COMMANDES ET DES INTERRUPTEURS

Fonctions	Fonctions
(A) Interrupteur A	(I) Grip en caoutchouc
(B) Interrupteur B	(J) Interrupteur d'alimentation
(C) Interrupteur C	(K) DEL d'alimentation
(D) Interrupteur D	(L) Couvercle des piles
(E) Interrupteur E	(M) Gâchette des gaz
(F) Interrupteur F	(N) Volant de direction
(G) Molette de sélection	(O) Antenne
(H) Lecteur de carte SD (Sous le grip en caoutchouc)	(P) Ecran LCD

Appuyez sur l'interrupteur d'alimentation (J) pour allumer l'émetteur. La DEL d'alimentation (K) s'allume, le logo Spektrum apparaît à l'écran, puis l'écran principal s'affiche sur l'écran LCD (P).

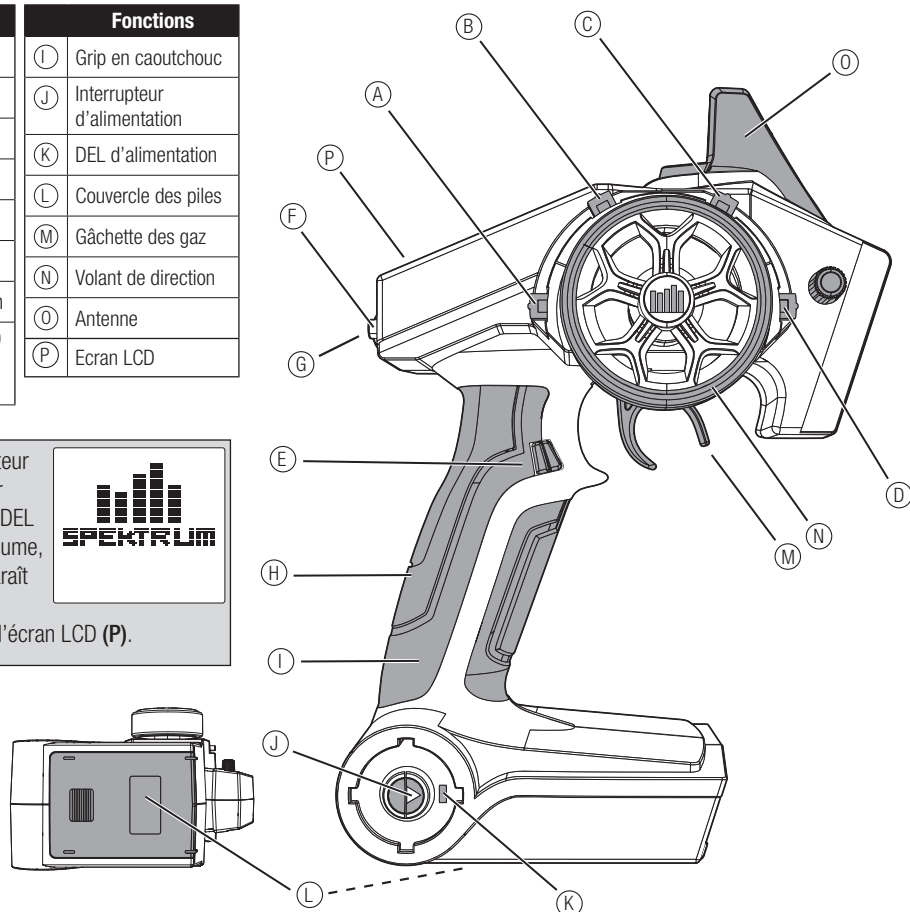

INSERTION DES PILES

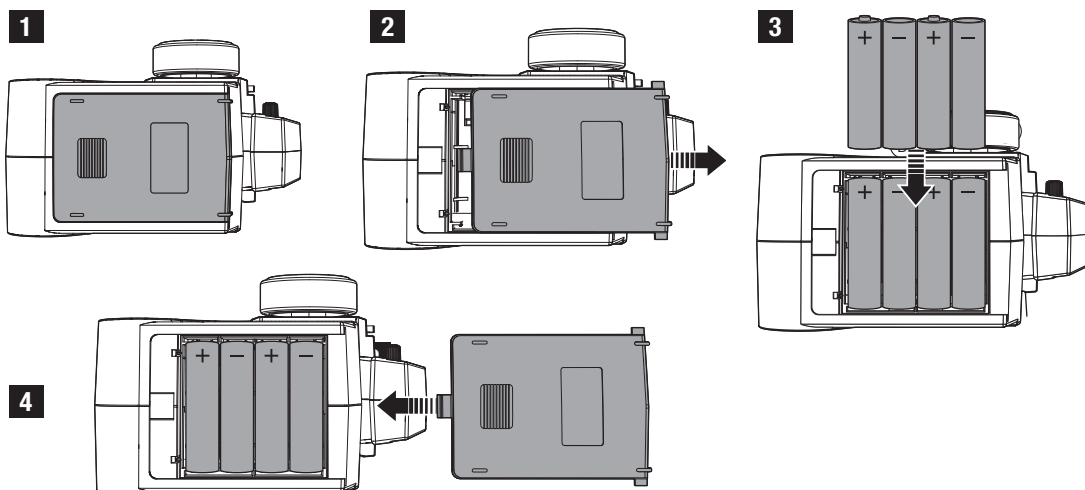

ATTENTION : Ne retirez JAMAIS les piles de l'émetteur quand le véhicule est en fonctionnement, il pourrait se produire une perte de contrôle entraînant des dégâts matériels ou des blessures corporelles.

Insertion de la batterie Li-Po optionnelle

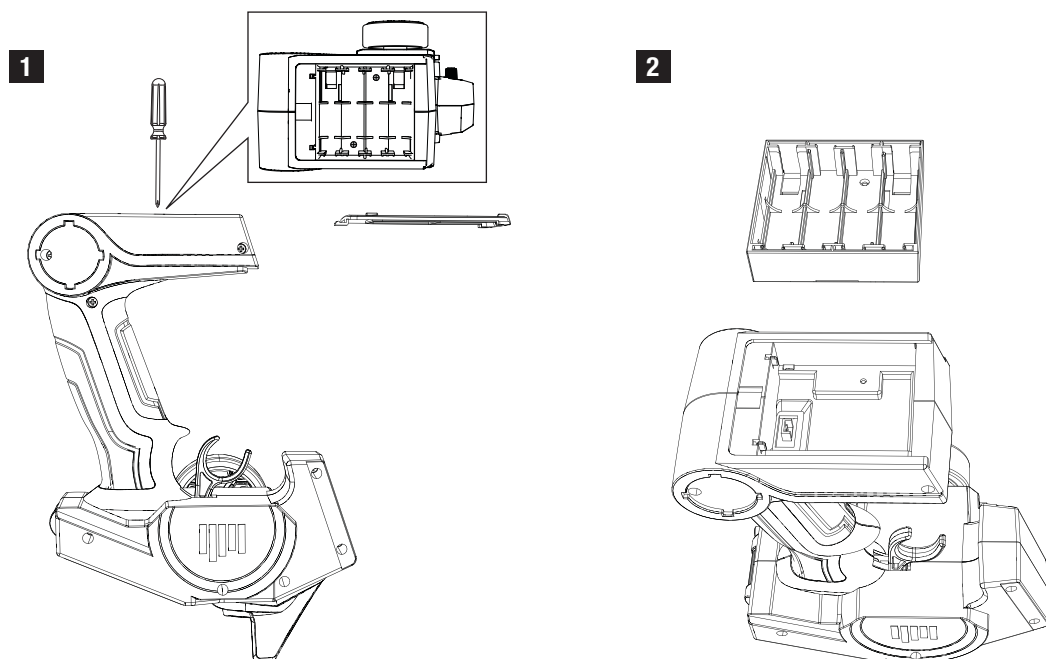

Changement du Grip en Caoutchouc

Cet émetteur est livré avec 3 grips de tailles différentes et le grip de taille moyenne est installé par défaut. Une lettre placée à l'intérieur du grip indique sa taille : L pour Large (grande taille), M pour Medium (taille moyenne) et S pour Small (petite taille).

Pour changer de grip:

1. Soulevez le bord de celui-ci et tirez dans la direction opposée au manche.
2. Alignez les languettes du nouveau grip avec les fentes de la poignée.
3. Pressez le grip contre la poignée.

Mise à Jour du Logiciel

Le DX4S est équipée d'un lecteur de carte SD qui permet la mise à jour du logiciel quand une nouvelle version est disponible.

Enregistrez votre émetteur sur : community.spektrumrc.com pour être tenu informé des dernières mises à jour.

Pour installer les mises à jour dans votre DX4S :

1. Enlevez le grip en caoutchouc à l'arrière du manche de l'émetteur.
2. Téléchargez la dernière version du logiciel à partir de : community.spektrumrc.com sur la carte SD. Le numéro de série peut être trouvé en allant dans le menu Version.
3. Insérez la carte SD dans le lecteur de la DX4S.
4. Mettez l'émetteur sous tension. Le logo Spektrum ainsi qu'une barre de progression vont s'afficher à l'écran. L'installation est terminée quand l'écran principal s'affiche.
5. Retirez la carte SD du lecteur.
6. Remplacez le grip en caoutchouc sur la poignée.

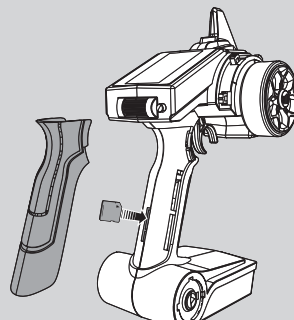

ModelMatch

Le DX4S intègre la technologie ModelMatch qui empêche de faire fonctionner un véhicule en utilisant une mémoire modèle incorrecte. Si vous sélectionnez une mémoire modèle incorrecte, le récepteur ne répondra pas à l'émetteur.

ÉCRANS D'AVERTISSEMENT

Alarme de faible niveau de pile

Une alarme retentit et un écran d'avertissement apparaît lorsque le niveau de charge des piles de l'émetteur descend au-dessous d'un seuil défini. Cette alarme avertit l'utilisateur d'arrêter l'utilisation au plus vite, d'éteindre l'émetteur et de changer les piles. Appuyez sur la molette pour arrêter l'alarme et afficher l'*écran Principal*. Définissez le seuil de faible niveau de charge des piles par le biais de l'*écran System (Système)*.

- A** Titre de l'avertissement
- B** Tension des piles sous le seuil défini
- C** Flèche animée pointant sur la molette située sous l'écran
- D** Image de la molette située sous l'écran

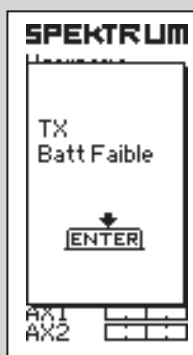

Alarme
inactivité

Alarme d'inactivité

Une alarme retentit et un écran d'avertissement apparaît lorsque l'émetteur a été laissé allumé (approximativement 10 minutes) sans qu'aucun mouvement de commande n'ait été effectué. Le déplacement d'une commande arrêtera l'alarme. Cette alarme rappelle à l'utilisateur d'éteindre l'émetteur pour économiser les piles.

ÉCRAN PRINCIPAL

L'écran principal affiche les informations relatives au modèle actif, ainsi que le chronomètre (si activé).

Pour retourner à n'importe quel moment à l'écran principal, pressez et maintenez la roulette durant 3 secondes.

- A** Nom de l'utilisateur
- B** Mémoire modèle active
- C** Nom de la mémoire modèle
- D** Chronomètre (Si activé)
- E** Tension des piles de l'émetteur
- F** Débattement de la direction en %
- G** Débattement du frein en %
- H** Position du trim de la direction
- I** Position du trim des gas
- J** Position du trim de la voie Aux 1
- K** Position du trim de la voie Aux 2

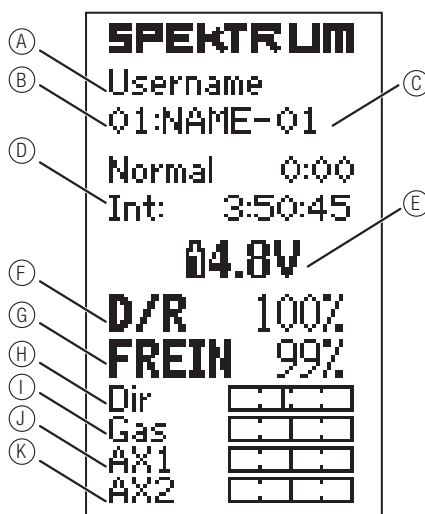

GUIDE DE PROGRAMMATION



Utilisation de la molette et de l'écran LCD

Pressez la molette pour entrer dans une fonction surlignée.

Faites tourner la molette pour surligner la fonction, ou modifier la valeur du paramètre sélectionné.

Pressez et maintenez la molette durant 3 secondes à n'importe quel écran pour revenir à l'écran principal ou à l'écran Liste.

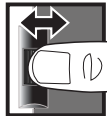
Pour effectuer la programmation, toujours commencer par presser la molette, puis faire tourner, puis presser et ainsi de suite.

Appuyer	Faire tourner	Maintenir enfoncé
		
<i>Pour valider, choisir ou quitter une sélection</i>	<i>Basculer entre les options ou modifier la valeur d'une option</i>	<i>Maintenir la molette enfoncée pendant 3 secondes et la relâcher pour passer à l'écran supérieur</i>

Réglage Individuel des Courses des Commandes

Dans certaines conditions, vous aurez peut être la nécessité d'avoir une course différente dans chaque direction; par exemple, si vous souhaitez avoir une course supérieure vers la gauche par rapport à la droite, suivez les étapes suivantes:

1. Surlignez la valeur que vous souhaitez modifier et pressez la molette.

2. Quand les deux directions sont sélectionnées simultanément, déplacez la commande (Le volant ou la gâchette) dans la direction que vous souhaitez modifier. La boîte de sélection se déplace dans la direction désirée. Vous n'avez pas à maintenir la commande, la direction reste mémorisée.
3. Pour modifier la direction opposée, déplacez simplement la commande dans cette direction.
4. Pressez la molette pour enregistrer les réglages.

LISTE

L'écran Liste répertorie les autres écrans permettant d'effectuer la programmation de l'émetteur.

- Une case foncée (A) contenant un symbole ou du texte clair représente la sélection surlignée.
- Le nom de l'écran actif (B) est affiché en haut de l'écran.
- En sélectionnant cette flèche (C) vous retournerez à l'écran précédent, par exemple à l'écran Principal ou à l'écran Liste.
- La petite barre (D) affiche la position relative d'un nom d'écran surligné dans la liste.

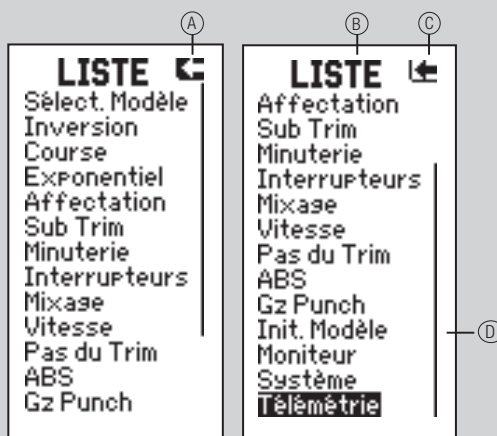

Sélection du Modèle

Utilisez le menu Choix Modèle pour changer de mémoire modèle, la nommer ou la copier. La DX4S possède 30 mémoires modèle.



ATTENTION: NE JAMAIS changer de mémoire modèle durant l'utilisation du véhicule. Le changement de mémoire modèle interrompt le signal entre l'émetteur et le récepteur pouvant entraîner une perte de contrôle du véhicule causant des dégâts matériels et des blessures corporelles.

Nom du Modèle

Cette fonction vous permet de nommer la mémoire modèle sélectionnée en utilisant jusqu'à 8 caractères.

1. Utilisez la molette pour sélectionner un nom de modèle dans la liste.
2. Sélectionnez le caractère que vous souhaitez changer. La liste des caractères apparaît.
3. Sélectionnez le caractère que vous souhaitez utiliser.
4. Une fois que vous aurez terminé de nommer la mémoire modèle, sélectionnez la flèche pour enregistrer et retourner à la liste.

Copie

La fonction Copie permet de partager les réglages de la mémoire de modèle active avec un espace de mémoire de modèle sélectionné. Cela s'avère utile pour enregistrer la configuration propre à un modèle afin d'ajuster la programmation en fonction des conditions de piste ou des réglages d'un modèle.

En choisissant NON vous retournez à l'écran Liste. En choisissant OUI vous enregistrez les paramètres du modèle actif dans la mémoire modèle sélectionnée.

- A** Numéro de la mémoire modèle active ou mémoire modèle source
B Numéro de la mémoire modèle de destination

IMPORTANT: Quand vous utilisez la fonction Copie, les informations du modèle sont écrasées de façon permanente par les paramètres du modèle actif.

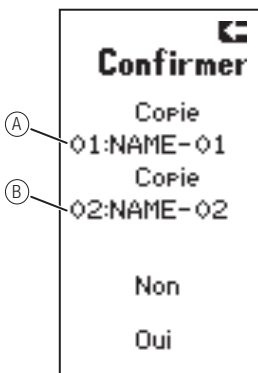

MODELE

Sélection:
01:NAME-01

Nom Modèle:
NAME-01

Copie vers:
02:NAME-02

Nom Model

MODELE 01:

NAME-01

0123456789
 AABCDEF
 GHI JKLMNOP
 QRSTUVWXY
 Zaabcdeef
 fghi jkl mno
 pqrstu vwxyz
 _ ! @ # % & *
 () + = : ' / ?

Inversion

Cette fonction, aussi nommée inversion de servo, fixe la direction de la voie en fonction de l'entrée. Utilisez ce menu, si par exemple les roues braquent vers la gauche alors que vous tournez le volant vers la droite. Cette fonction est disponible sur toutes les voies et est la première fonction à paramétrer lors de la programmation.

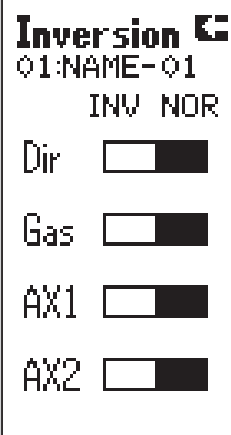

Course

La fonction Course prend en charge le réglage précis des fins de course dans chaque direction pour toutes les voies. Les courses peuvent prendre une valeur allant de 0% à 150% (100% valeur par défaut).

REMARQUE: Toujours contrôler que les tringleries ou les biellettes ne bloquent pas quand vous êtes en fin de course. Des valeurs de course trop importantes causeront des blocages pouvant endommager le véhicule.

Voie	Haut	Bas
Direction	G (gauche)	D (droite)
GAZ	F (freinage)	Av (vers l'avant)
Aux 1	H (haut)	B (bas)
Aux 2	H (haut)	B (bas)

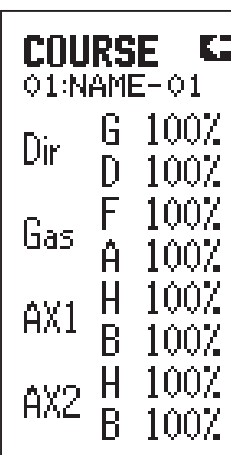

Exponentiels

La fonction Expo (Exponentiel) influe sur le taux de réponse de la direction, des gaz et/ou du freinage. Une valeur Expo de direction positive, par exemple, réduit la sensibilité de la direction aux alentours du neutre, ce qui facilite le pilotage à grande vitesse dans les lignes droites tout en permettant des virages de rayon maximal. Si, avec une valeur Expo positive, la sensibilité est réduite aux alentours du neutre, ce réglage a également pour effet d'augmenter la sensibilité en fin de course.

*Tableau de référence des options disponibles pour chaque voie :

Voie	Haut	Bas
Direction	G (gauche)	D (droite)
GAZ	F (freinage)	Av (vers l'avant)
Aux 1	H (haut)	B (bas)
Aux 2	H (haut)	B (bas)

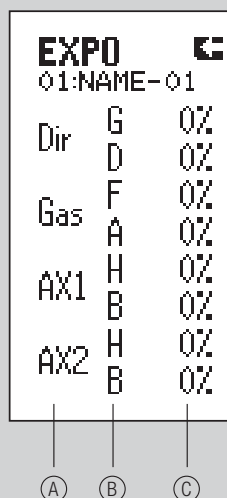

- A** Voies: Direction, gaz, Aux1 et Aux2
- B** Orientation
- C** Valeur réglable (de -100 % à +100 % (0 correspond au paramètre d'usine ou à la désactivation))

IMPORTANT: Des valeurs positives et négatives d'Expo sont disponibles. Une valeur positive diminue la sensibilité autour du neutre (Utilisé dans la majorité des cas), tandis qu'une valeur négative augmente la sensibilité autour du neutre (très rarement utilisé).

Compatibilité du Récepteur

L'émetteur DX4S est compatible avec tous les récepteurs DSMR, DSM et DSM2 pour véhicules terrestres et navigants. Le SR410 DSMR est uniquement compatible avec les émetteurs DSMR.

Installez le récepteur sur votre véhicule en utilisant de la mousse adhésive double-face. La mousse adhésive double-face maintient le récepteur en place et le protège des vibrations. Positionnez l'antenne verticalement à l'extérieur du véhicule dans un tube d'antenne. Le SR410 possède une antenne de type coaxial. Les derniers 31mm en partant de l'extrémité sont la partie qui reçoit le signal venant de l'émetteur.

REMARQUE: Ne pas couper ou plier l'antenne sous peine de l'endommager.

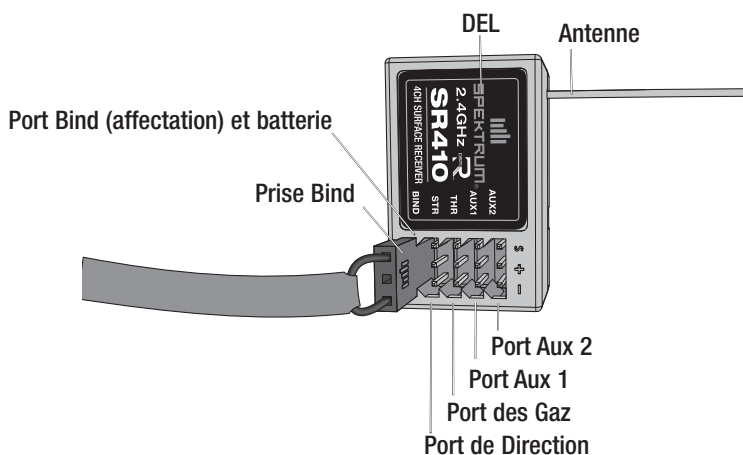

Installation sur Véhicule Électrique

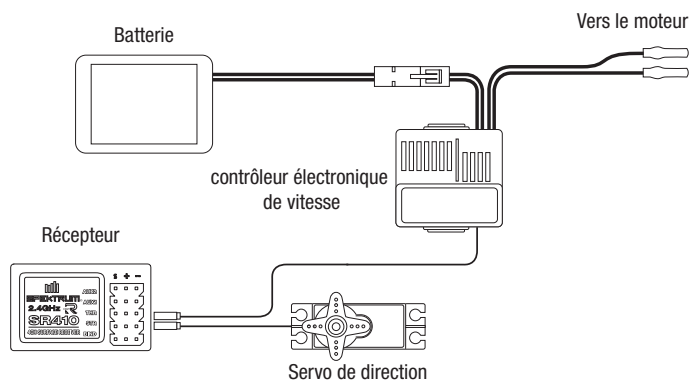

Installation Typique pour Modèle Thermique

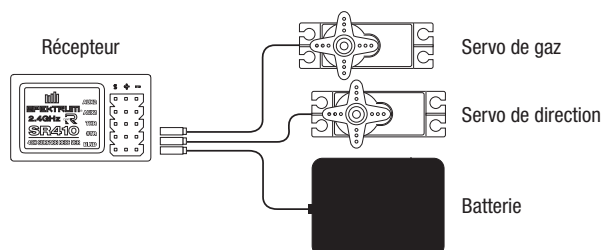

Failsafe (Les positions de sécurité intégrée)

Les positions de sécurité intégrée (failsafe) sont également réglées lors de l'affectation. Dans l'hypothèse peu probable d'une perte de la liaison radio en cours d'utilisation, le récepteur ramène le servo des gaz à sa position préprogrammée de failsafe (freinage maximal normalement) et les sorties des autres voies sont désactivées. Si le récepteur est mis sous tension avant l'émetteur, il bascule en mode failsafe et place le servo des gaz dans la position de failsafe préréglées. Une fois que l'émetteur est sous tension, les commandes reprennent leur fonctionnement normal.

IMPORTANT: Le Failsafe s'active uniquement en cas de perte du signal de l'émetteur. Le failsafe n'est PAS activé si la charge de la batterie du récepteur est faible ou en cas de perte de puissance du récepteur.

L'écran Bind (Affectation) indique le modèle actif et permet l'affectation de la mémoire de modèle active à un récepteur.



Affectation

Bind est le processus consistant à renseigner le récepteur sur le code spécifique de l'émetteur, appelé identificateur unique global (GUID, Globally Unique Identifier), et à mémoriser les valeurs de sécurité intégrée. Lorsqu'un récepteur est affecté à un émetteur/une mémoire de modèle, il répond uniquement à cet émetteur/cette mémoire de modèle spécifique (voir ModelMatch pour plus d'informations).

Affectation (Bind) de l'émetteur au récepteur

1. Insérez la prise d'affectation dans le port BIND du récepteur.
2. Mettez le récepteur sous tension et patientez jusqu'au clignotement de la DEL du récepteur.
3. Mettez l'émetteur sous tension.
4. Sélectionnez la mémoire modèle avec laquelle vous souhaitez effectuer l'affectation.
5. Sélectionnez Affectation (Bind) dans le menu Liste.
6. Placez la gâchette des gaz dans la position désirée pour le failsafe.

IMPORTANT: La gâchette des gaz doit rester dans la position de failsafe jusqu'à la fin de l'affectation.

7. Surlignez Bind (Affectation) et pressez la molette. La DEL orange située au sommet de l'émetteur va se mettre à clignoter.
8. Une fois que le processus d'affectation est terminé, les DELS orange du récepteur et de l'émetteur cessent de clignoter et s'éclairent fixement.
9. **REMARQUE:** Toujours retirer la prise d'affectation du récepteur quand l'affectation est terminée. En cas d'oubli, le récepteur entrera de nouveau en mode affectation lors de la mise sous tension suivante.

Retirez la prise d'affectation du récepteur et rangez-la soigneusement.

Sub-Trim

Cette fonction permet d'effectuer électroniquement de petites corrections de la position au neutre du bras de servo. Le sub-trim est disponible sur toutes les voies.



ATTENTION: utilisez uniquement de faibles valeurs de sub-trim afin de ne pas dépasser la course maximale des servos. Si vous remarquez qu'un servo nécessite une grande correction au sub-trim, remettez le trim à zéro et réglez mécaniquement la position du bras du servo.

Tableau de référence pour les options disponibles pour chaque voie:

Voie	Haut	Bas
Direction	G (gauche)	D (droite)
GAZ	F (freinage)	Av (vers l'avant)
Aux 1	H (haut)	B (bas)
Aux 2	H (haut)	B (bas)

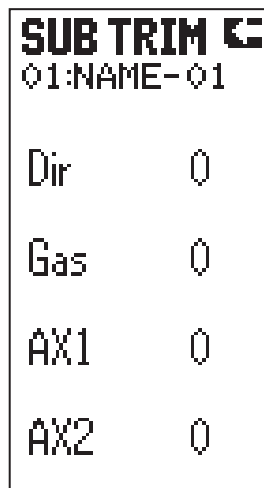

Minuterie

Cette fonction prend en charge le minutage normal et le minutage à rebours.

Minutage à rebours (par défaut)

Vous permet d'effectuer un compte à rebours d'une durée pouvant aller jusqu'à 21 minutes, réglable par incréments de 10 secondes. Généralement la valeur de compte à rebours programmée correspond à la durée d'une manche de course ou à l'autonomie du véhicule. Le compte à rebours peut être remis à zéro en sélectionnant Init Timer ou en maintenant durant 3 secondes l'interrupteur assigné à l'activation de la minuterie.

Minutage normal

Cette fonction s'utilise comme un chronomètre et est très pratique pour déterminer l'autonomie donnée par un plein de réservoir ou d'une charge d'une batterie.

Utilisation de la minuterie

1. Assignez cette fonction à un interrupteur dans le menu Inter.
2. Actionnez l'interrupteur pour démarrer ou arrêter la minuterie.
3. Pour réinitialiser la minuterie, maintenez l'interrupteur enfoncé durant 3 secondes.

```
Minuterie 
O1:NOM -O1
Int: 0:00:20
Init Int
Type: Inact.
```

Interrupteur (Switch)

Ce menu vous permet d'assigner n'importe lequel des 7 interrupteurs aux fonctions suivantes. Les interrupteurs ayant un +/- à côté de leur nom peuvent être assignés à différentes directions. Par exemple, Dr trim+ , un clic droit de l'interrupteur équivaut à un pas de trim de direction vers la droite. Dr trim- un clic droit de l'interrupteur équivaut à un pas de trim de direction vers la gauche.

Aux1 et Aux2 ne peuvent être assignés qu'à une seule fonction à la fois. Par exemple, si Aux1 est assigné à Mix 4WS, il ne sera pas dans les options de l'écran Inter.

Interrupteur A,B,C,D et E

Inact. – Interrupteur OFF

AX1 Lin – Voie 3 linéaire

AX1 2P – Voie 3 2 positions

AX1 3P – Voie 3 3 positions

AX1 MT – Voie 3 momentanée

AX2 Lin – Voie 4 linéaire

AX2 2P – Voie 4 2 positions

AX2 3P – Voie 4 3 positions

AX2 MT – Voie 4 momentanée

Dr Trim+ – Trim de direction

Dr Trim- – Trim de direction

Gz Trim+ – Trim des gaz

Gz Trim- – Trim des gaz

AX1 Trim+ – Trim de la voie 3

AX1 Trim- – Trim de la voie 3

AX2 Trim+ – Trim de la voie 4

AX2 Trim- – Trim de la voie 4

Frein+ – Trim du frein

Frein- – Trim du frein

Dr Taux+ – Débattement de direction

Dr Taux- – Débattement de direction

ROSS – Démarrage à distance

Minuterie – Normal ou à rebours

Mix 4WS – 4 roues directrices

Mix Frein – Mixage frein

Mix A – Mixage fonction A

Mix B – Mixage fonction B

Mix A Taux – Taux de mixage A

Mix B Taux – Taux de mixage B

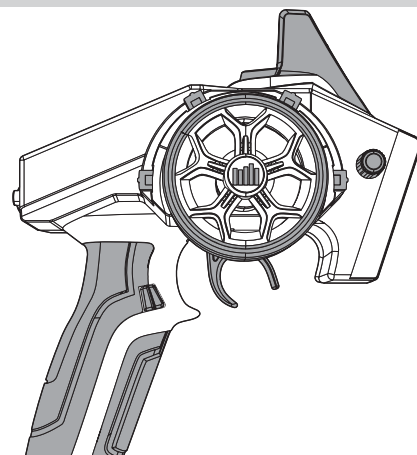

```
Switch 
O1:NAME-O1
A:AX2 2P
B:TH Trim+
C:ST Trim+
D:AX1 3P
E:Timer
F:ROSS
Dial:ST Rate+
```

Interrupteur F

Inactivé

AX1 2P

AX1 MT

AX2 2P

AX2 MT

ROSS

Minuterie

Mix 4WS

Mix A

Mix B

Potentiomètre

AX1 Lin

AX2 Lin

DR Trim+

DR Trim-

GZ Trim+

GZ Trim-

AX1 Trim+

AX1 Trim-

AX2 Trim+

AX2 Trim-

Frein+

Frein-

Dr Taux+

Dr Taux-

Mixage

La DX4S propose un mixage de direction (Mix Dir), un mixage de frein (Mix Frein) ainsi que deux mixages programmables (Mix A et Mix B).

Mix Dir (Mixage de direction)

Utilisez ce mixage avec les véhicules équipés de 4 roues directrices (4WS) ou équipés de deux servos de direction (Double Dir).

REMARQUE: Toujours effectuer une vérification des commandes du véhicule les roues hors du sol, avant de le piloter.

Options de mixage

1. Sélectionnez AX1 ou AX2 en voie esclave. Aux1 et Aux2 ne peuvent être assignés qu'à un seul mixage à la fois. Si Aux1 ou Aux2 est assigné à un autre mixage, il ne sera pas disponible comme voie esclave dans les options.
2. Réglage de la valeur A. La valeur affichée est le pourcentage d'entrée de la voie esclave par rapport à l'entrée de la voie maître.

Par exemple, 100% signifie que le mouvement de la voie esclave est égal au mouvement de la voie maître. Si vous réglez la valeur sur 50%, la voie esclave effectuera un mouvement égal à la moitié du mouvement de la voie maître. Une valeur négative entraînera un mouvement en direction inverse.

4WS (4 roues directrices)

Trim: Act ou Inact (inactif par défaut). Quand le trim est activé, les réglages de trim de direction agissent sur la direction avant et sur la direction arrière.

Inter: Vous devez assigner le Mix 4WS à un interrupteur, en activant une valeur B dans le mixage. L'assignation du Mix 4WS à un interrupteur est idéale quand vous souhaitez obtenir différentes valeurs de direction arrière pour des conditions différentes. Par exemple vous devez utiliser un débattement plus faible à la direction arrière quand le véhicule se déplace rapidement. Quand le véhicule se déplace lentement, utilisez l'interrupteur pour sélectionner un débattement plus important de la direction arrière pour augmenter la maniabilité du véhicule. Vous pouvez également régler une des valeurs sur 0% afin de désactiver le mixage.

Double Dir (double servo de direction)

Trim: Act (par défaut) ou Inactif. Nous vous recommandons d'activer le trim de façon que le trim règle simultanément le servo de direction gauche et le droit. Si vous devez effectuer de petits réglages aux servos de façon individuelle, vous pouvez le faire dans le menu Sub-Trim.

Inter: Vous devez assigner le Double Dir à un interrupteur, en activant une valeur B dans le mixage. L'assignation du Double Dir à un interrupteur est idéale quand vous souhaitez obtenir différentes valeurs de direction arrière pour des conditions différentes. Par exemple vous devez utiliser un débattement plus faible quand le véhicule se déplace rapidement. Quand le véhicule se déplace lentement, utilisez l'interrupteur pour sélectionner un débattement plus important pour augmenter la maniabilité du véhicule. Vous pouvez également régler une des valeurs sur 0% afin de désactiver le mixage.

Mix Frein (Brake Mix)

Utilisez ce mixage sur les véhicules de grande échelle qui ont des freins avant et arrière séparés commandés par des servos indépendants. Cette valeur de mixage permet de gérer la répartition entre les freins avant et arrière. L'assignation de Mix Frein à un interrupteur permet de régler la valeur à partir de n'importe quel écran.

1. Sélectionnez AX1 ou AX2 comme voie esclave. Si Aux1 ou Aux2 est assigné à un autre mixage, il ne sera pas disponible comme voie esclave dans les options.
2. Réglez la valeur de Mix Frein pour régler la répartition entre les freins avant et arrière. *Inter:* Vous pouvez assigner Mix Frein à un interrupteur. L'assignation de Mix Frein à un interrupteur permet de régler la répartition à partir de n'importe quel écran.

Mix Dir. 
01:NOM -01

4 WS

Double Dir

Brake Mix 
01:NAME-01

B > AX1

Value
50%

Trim: Inhibit
Switch: E

Mixage Programmable

Cette fonction vous permet d'assigner n'importe quelle voie en Maître ou Esclave, très pratique quand vous devez assigner une voie auxiliaire (AUX) en maître.

1. Allez sur Inact. Pressez la molette une fois et sélectionnez la voie Maître.
2. Sélectionnez la voie Esclave.
3. Réglez le pourcentage de la Valeur A.

Vous pouvez personnaliser les noms des Mix A et Mix B, rendant plus facile l'identification de la fonction. Les noms s'entrent de la même façon que le nom d'utilisateur.

Options de mixage

Trim: Inh or Act. Inact. ou Act. Quand le Trim est activé, les réglages de trim de la voie maître s'appliquent à la voie esclave.

Inter: Vous devez assigner un interrupteur au mixage, la Valeur B du mixage s'active.

Pour régler la Valeur B:

1. Assignez un interrupteur au mixage.
2. Pressez l'interrupteur en avant ou en arrière. A l'écran vous passerez de la Valeur A à la Valeur B.
3. Sélectionnez la Valeur B et faites tourner la molette pour modifier la valeur.
4. Pressez la molette pour enregistrer la sélection.

REMARQUE: Toujours effectuer une vérification de la réponse des mixage avant de faire rouler votre modèle. Soulevez les roues du sol afin que le véhicule ne se déplace pas durant le test.

REMARQUE: Une valeur négative inverse la direction du mouvement de la voie secondaire par rapport à la voie primaire.

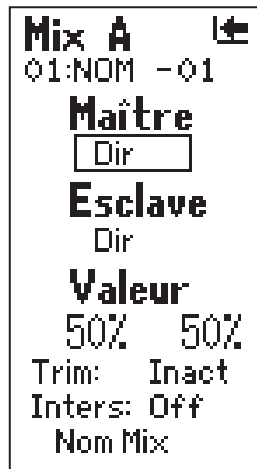

Vitesse des Servos

La fonction Vitesse des servo permet de modifier la vitesse d'un des quatre canaux — direction, gaz et aux de 100% (par défaut) à 1%. La vitesse maximale est 100% et fixée par les caractéristiques du servo lui-même.

- Sur l'écran Liste, surlignez la fonction Vitesse de servo à l'aide de la molette. Appuyez sur la molette pour accéder à la fonction Vitesse de servo. L'écran Vitesse de servo apparaît.
- Sélectionnez le canal voulu à l'aide de la molette puis appuyez sur la molette pour accéder à ce canal. Tournez la molette pour régler la vitesse du servo.

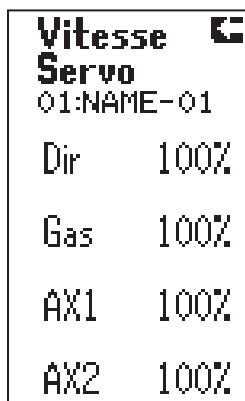

Pas des Trims (Pas Trim)

Cette fonction intervient sur le déplacement effectué par le servo à chaque clic de trim, cependant ce réglage n'a aucune incidence sur la course totale. Le Pas du trim peut prendre une valeur de 1 à 20 (4 par défaut). Pour régler le Pas de Trims:

1. Sélectionnez Pas Trim dans le menu Liste.
2. Sélectionnez la voie désirée et pressez la molette pour l'activer.
3. Faites tourner la molette pour régler le pas du trim.
4. Pressez la molette pour enregistrer la sélection.

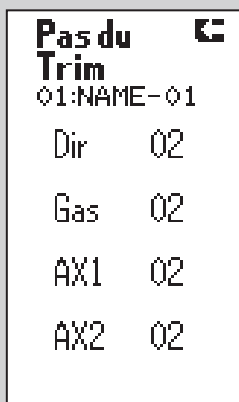

ABS (Freinage par Pulsations pour Éviter le Blocage)

Le système de freinage automatique ABS (freinage par pulsations) permet d'éviter le blocage des freins et améliore les performances de freinage en actionnant les freins par impulsions. Les paramètres de freinage ABS suivants peuvent être programmés:

State (Etat): Inact. ou Act. (Désactivé ou Actif)

Point: Position de l'accélérateur à laquelle s'effectue le freinage par impulsions. (0 à 100, par défaut 60)

Stroke (Pas): Course des gaz pendant le freinage par impulsions. (0 à 100, par défaut 50)

Lag (Délais): Temporisation avant le début des impulsions (0,0 à 2,0 par incréments de 0,1, par défaut 0,5)

Speed (Fréq.): Vitesse ou fréquence de commande du freinage par impulsions. (-1 à -30, par défaut -1)

L'histogramme en bas de l'écran affiche les paramètres et présente le mode de fonctionnement de l'ABS.

IMPORTANT: L'état doit être Active (Actif) pour activer la fonction ABS.

- Sur l'écran List (Liste), surlignez la fonction ABS à l'aide de la molette.
- Appuyez sur la molette pour accéder à la fonction ABS. L'écran ABS s'affiche.
- Utilisez la molette pour sélectionner le paramètre ABS à régler.
- Appuyez sur la molette pour surligner ce paramètre ; le cadre correspondant clignote. Tournez la molette pour régler cette fonction.

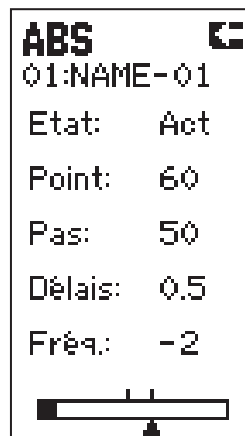

Compensation des Gaz (Throttle Punch)

La fonction Throttle Punch est utilisée pour déplacer la voie des gaz à une position prédéterminée quand 4% de la course des gaz est effectuée. Elle est employée typiquement avec les voitures thermiques pour rattraper le jeu existant dans les tringleries.

Pour accéder à la fonction Throttle Punch :

- Une fois dans l'écran List, utilisez la molette pour mettre la fonction Th Punch en surbrillance.
- Appuyez sur la molette pour accéder à la fonction. L'écran ci-contre apparaîtra.
- Utilisez la molette pour placer une boîte autour de Th Punch. Pressez-la et la boîte clignotera, puis faites-la tourner pour ajuster la valeur correspondant à la position voulue et pressez-la.

IMPORTANT: Cette fonction reste active jusqu'à ce que la valeur soit paramétrée à zéro. Pour retourner à l'écran principal, maintenez la molette enfoncée pendant au moins 3 secondes.

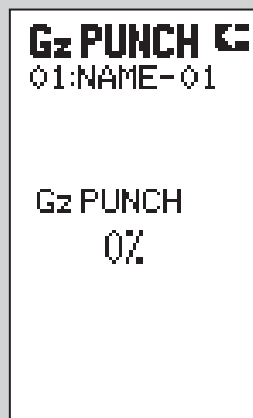

Remise à Zéro du Modèle Courant

La fonction Init restaure les paramètres d'usine par défaut pour la mémoire de modèle active.

- Sélectionnez Yes (Oui) afin de confirmer la suppression des paramètres enregistrés pour la mémoire de modèle active et de rétablir les paramètres d'usine par défaut.
- Sélectionnez No (Non) pour retourner à l'écran Liste.

IMPORTANT: Les informations du modèle enregistrées dans une mémoire modèle sont effacées quand la mémoire modèle est copiée par-dessus ou que la restauration des paramètres par défaut est effectuée.

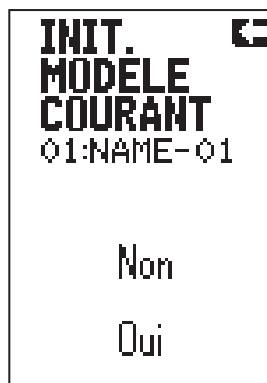

Moniteur

Le moniteur de servo affiche graphiquement et numériquement les positions de sortie de servo. Ce moniteur peut être utile pour les configurations de dépitage, affichage des fonctions de mixage et leurs relations entre elles.

- Sur l'écran List (Liste), surlignez la fonction Monitor (Moniteur) à l'aide du rouleau.
- Appuyez sur le rouleau pour accéder à la fonction Monitor (Moniteur). Les positions en temps réel de sortie de servo s'affichent.

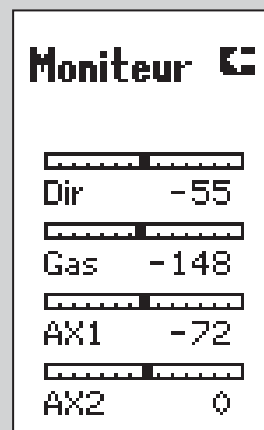

Système

Ce menu vous permet de régler les fonctions de l'émetteur.

Liste

Deux modes sont disponibles: Expert ou Standard. La DX4S est réglée par défaut en mode Expert où tous les menus de programmations sont disponibles. Le mode Standard élimine de la liste les écrans et les fonctions destinées aux experts, idéal en cas d'utilisation de modèles basiques.

Affichage

Contraste

Cette fonction permet de régler le contraste de l'affichage de 0 à 30 (0 correspond au plus clair et 30 correspond au plus foncé).

Eclairage

Vous avez le choix entre modes pour le fonctionnement du rétroéclairage, On, Off ou temporisé.

- **Temporisé:** L'éclairage s'éteint après le délais choisi (5s, 10s, 30s ou 60s).
- **On:** Le rétroéclairage reste actif durant toute l'utilisation de l'émetteur.
- **Off:** Le rétroéclairage est désactivé.
 1. Utilisez la molette pour accéder à Eclairage.
 2. Pressez la molette pour faire clignoter le cadre.
 3. Faites tourner la molette pour sélectionner le mode désiré.

Lang (Language)

La DX4S peut afficher les textes à l'écran en 5 langues différentes : Anglais (Par défaut), Allemand, Français, et Italien. Utilisez la molette pour effectuer votre choix.

Alerte

Vous pouvez régler une alarme pour vous avertir quand la tension de la batterie atteint la limite fixée. La tension de la batterie est affichée à l'écran Principal.

Menu: Nul, Ton (tonalité), Vibr (Vibration), Tout (Ton + Vbr)
Utilisez la molette pour sélectionner le type d'alerte désiré.

Ton: Vous pouvez régler le volume de la tonalité : *Bas* ou *Haut*

IMPORTANT: Le réglage de la tonalité ne modifie pas le volume de l'alarme d'inactivité et le volume de l'alarme de tension de la batterie.

Tension Piles TX: Permet de régler une alarme quand la tension des piles atteint la limite fixée. La limite peut être réglée entre 4,0 to 7,0V.

ATTENTION: Ne faites pas fonctionner votre modèle avec une tension inférieure à 4,3V pour les piles AA et 6,4V pour la batterie Li-Po.

Type d'alerte Tension des piles TX: Nul, Ton (Tonalité)

Minutr: Nul, Ton (tonalité), Vibr (Vibration), Tout (Ton + Vbr)

Tous les réglages des alertes ci-dessus s'appliquent à toutes les mémoires modèle.

Télémetrie: *Tension Batterie RX:* Nul, Ton (tonalité), Vibr (Vibration), Tout (Ton + Vbr). Permet de régler le type d'alerte quand la batterie RX atteint la tension fixée.

Type d'alerte de Température: Nul, Ton (tonalité), Vibr (Vibration), Tout (Ton + Vbr). Permet de régler le type d'alerte quand la température mesurée par la télémétrie a atteint la valeur fixée.

Les réglages des alertes de télémétrie sont spécifiques à chaque mémoire modèle.

F rate (Taux de rafraîchissement)

Cela correspond au taux de réponse du récepteur. Plus le nombre est bas, plus la réponse est rapide. Ce réglage n'affecte que la mémoire modèle active.

IMPORTANT: Vous devez toujours utiliser la fréquence maximale que vos servos peuvent supporter. Cela diminue le temps de latence et donne la meilleure réponse. Si le taux de rafraîchissement est incompatible avec le servo, il aura un fonctionnement erratique ou ne fonctionnera pas du tout. Si cela se produit, veuillez passer à la fréquence de rafraîchissement supérieure.

Les fréquences de rafraîchissement disponibles dépendent du type de récepteur affecté à la DX4S:

DSMR: 11 ou 22ms

DSM: 11 ou 16,5ms

DSM2: 11 ou 16,5ms

Marine: 22ms

1. Utilisez la molette pour sélectionner la fonction F rate.
2. Pressez la molette.
3. Faites tourner la molette pour sélectionner la fréquence et pressez la molette pour enregistrer la sélection.

Mode RF

Vous avez le choix entre Std (Standard) ou FR (France). Std correspond au mode RF Standard. FR correspond au mode RF France qui doit seulement être activé quand l'émetteur est utilisé en France. Le changement de mode RF affecte toutes les mémoires modèle.

Port RS

Cela permet de sélectionner le port du récepteur (Bind ou Aux) qui sera utilisé pour connecter le dispositif de démarrage à distance ROSS. Le port RS est spécifique à la mémoire modèle utilisée.

Utilisateur

Vous pouvez personnaliser le nom d'utilisateur en utilisant jusqu'à 10 caractères. Ce nom sera affiché à l'Ecran Principal. Sélectionnez Utilisateur à l'écran système et pressez la molette pour entrer dans la fonction. Utilisez la molette pour sélectionner l'emplacement du caractère puis utilisez de nouveau la molette pour choisir le caractère. Le nom d'utilisateur s'applique à toutes les mémoires modèle.

Versio

Cet écran affiche le numéro de série de l'émetteur (requis pour télécharger les mises à jour du logiciel) et le numéro de la version du logiciel installée. Référez-vous aux instructions relatives à la carte SD pour la mise à jour du logiciel de l'émetteur.

SYSTÈME 
List:Expert
Affichage
Alerte
F Rate:16.5ms
Mode RF:FR
Port RS:Inact.
Utilisateur
Version...

Télémetrie

L'écran TÉLÉMETRIE est utilisé pour choisir un écran par défaut, parmi l'écran principal, l'écran de Télémetrie et l'écran Roll. Il sert aussi à accéder aux réglages des capteurs de vitesse, tension d'alimentation et température.

Pour accéder à l'écran TÉLÉMETRIE :

A l'écran Liste, utilisez la molette pour sélectionner Télémetrie, puis pressez la molette. Une fois dans l'écran List, utilisez la molette pour mettre la fonction Tele Setting en surbrillance. Appuyez sur la molette pour accéder à la fonction. L'écran ci-dessus apparaîtra.

- TÉLÉ fera afficher l'écran de télémetrie
- MAIN fera apparaître l'écran de télémetrie après l'écran principal
- ROLL permettra à la molette de basculer entre les 2 écrans

Faites tourner la molette pour choisir l'écran par défaut souhaité. (TÉLÉ affiche l'écran de télémetrie, ROLL permettra de basculer via la molette entre l'écran principal et l'écran de télémetrie). Pressez la molette pour valider votre choix.

1. Pour passer aux réglages des capteurs, faites tourner la molette pour placer une boîte autour de Tele-SPEED puis pressez-la.
2. La boîte clignotera.
3. Faites tourner la molette pour choisir l'ajustement de capteur que vous souhaitez réaliser et pressez-la pour valider.
4. Pour retourner à l'écran principal, maintenez la molette enfoncée pendant au moins 3 secondes.

Batterie RX: Le paramètre d'alerte de la batterie vous permet de configurer une alerte de basse tension. Quand la tension de la batterie de votre récepteur descend sous la valeur fixée, l'émetteur vous alertera.

Unité de température: Affichage de la température en degrés Celsius ou Fahrenheit.

Sup: Fixe la valeur maximale de l'échelle de température

Alerte: Une alerte est émise quand la sonde de température mesure la valeur programmée, par exemple quand un moteur thermique atteint 137°C.

Inf: Fixe la valeur minimale de l'échelle de température

L'écran télémetrie affiche la température maximale atteinte depuis la mise sous tension du récepteur. Pour remettre cette valeur à zéro, il est nécessaire d'éteindre puis de remettre le récepteur sous tension.

Unit: Permet de choisir l'unité de l'affichage : RPM, MPH ou KM/H

Zoom: Le réglage Zoom donne la frontière du module de vitesse

Roll Out: La fonction Roll Out est visible uniquement si MPH ou KM/H est sélectionné. C'est le calculateur interne qui permet de convertir les tours/minute en vitesse. Quand cette la valeur est réglée à 1.0, l'information donnée sur l'écran principal et enregistrée comme vitesse maximale est la vraie vitesse de rotation de l'arbre moteur ou du volant moteur sur lesquels est fixé le capteur. Pour diffuser une information de vitesse véhicule, un facteur de conversion est nécessaire. Voici 2 méthodes pour déterminer ce facteur:

Méthode A (Véhicule thermique)

1. Marquez d'un petit repère la cloche d'embrayage que le capteur utilise pour la lecture. Un marqueur permanent noir ou argent est idéal pour cela.
2. Placez la voiture le long d'une règle en la mettant à 0 cm, faites-la ensuite avancer à la main, en comptant chaque tour effectué par le point de repère. Après 10 tours très exactement, arrêtez le mouvement de la voiture.
3. Mesurez très précisément la distance effectuée par la voiture en 10 tours et divisez cette distance par 10 (il faudra travailler en pouces sachant qu'1 pouce = 2,5 cm; supposons que vous avez fait 30 cm; 30: 2,5 = 12 pouces; 12 divisé par 10 = 1.20)
4. Ajustez la valeur de Roll Out jusqu'à voir apparaître 1.20 à l'écran. A partir de maintenant toutes les fonctions associées au régime seront affichées en km/h ou mph.

Méthode B: Pour utiliser cette méthode vous devez connaître le rapport de démultiplication interne (normalement indiqué dans le manuel du véhicule) ou être en mesure de le calculer à partir du nombre de dents des engrenages. Il vous faudra de plus calculer la circonférence du pneu (sa longueur de roulement pour un tour). Dès que vous connaissez le rapport de démultiplication interne et la circonférence du pneu, divisez la circonférence par le rapport interne et utilisez cette valeur comme conversion.

Pour calculer la circonférence, multipliez le diamètre du pneu (en pouces) par 3,14.

Pour calculer le rapport de démultiplication interne, divisez le nombre de dents du plus grand engrenage par celui du plus petit.

Pour des transmissions à plusieurs réductions, multipliez chacun des rapports de réduction du plus grand au plus petit pour obtenir le rapport final.

L'écran Télémetrie affiche la vitesse maximale mesurée depuis l'instant de mise en fonction du récepteur. Pour réinitialiser la vitesse maximale enregistrée, il faut couper le récepteur et le rallumer ensuite.

```

Télémet. 
01:NOM -01

Ecran:Princ
Rx: 4.0V

Temp Unit: °F
Sup: 120°F
Alerte: 100°F
Inf: 0°F

Vit. unité: Tr/Mi
Zoom: 10000
  
```

GUIDE DE DÉPANNAGE

Problème	Cause possible	Solution
Le système ne se connecte pas.	L'émetteur et le récepteur sont trop près l'un de l'autre.	Placez l'émetteur à une distance de 2,4 à 3,6 mètres du récepteur.
	L'émetteur et le récepteur sont trop près d'objets métalliques de grande taille (véhicules, etc.).	Éloignez-vous des objets métalliques de grande taille.
	Le modèle sélectionné n'a pas été affecté à l'émetteur.	Assurez-vous que la mémoire de modèle appropriée est sélectionnée et que l'émetteur est affecté au modèle.
	L'émetteur a été placé par erreur en mode d'affectation et le récepteur n'est plus affecté.	Répétez l'affectation de l'émetteur au récepteur.
Le récepteur bascule en mode de sécurité intégrée à une courte distance de l'émetteur.	Vérifiez l'antenne du récepteur pour s'assurer qu'elle n'a pas été coupée ni endommagée.	Remplacez la pièce ou contactez l'assistance produit Horizon.
		Assurez-vous que l'antenne du récepteur se trouve dans un tube d'antenne et au-dessus du véhicule.
Le récepteur cesse de répondre en cours de fonctionnement.	Le niveau de charge de la batterie est faible.	Recharger complètement la batterie.
	Câbles endommagés ou mal connectés entre la batterie et le récepteur.	Vérifiez les câbles et les connexions entre la batterie et le récepteur. Réparez ou remplacez les câbles et/ou les connecteurs.
Le récepteur perd son affectation.	L'émetteur a été placé par erreur en mode d'affectation, ce qui a mis un terme à son affectation au récepteur.	Affectez l'émetteur au récepteur.
La liaison du récepteur avec l'émetteur dure plus longtemps que d'habitude.	L'émetteur et le récepteur fonctionnent sur le modèle Marine.	La liaison des récepteurs Marine avec l'émetteur peut prendre plus de temps.

GARANTIE ET RÉPARATIONS

Durée de la garantie

Garantie exclusive - Horizon Hobby, Inc. (Horizon) garantit que le Produit acheté (le « Produit ») sera exempt de défauts matériels et de fabrication à sa date d'achat par l'Acheteur. La durée de garantie correspond aux dispositions légales du pays dans lequel le produit a été acquis. La durée de garantie est de 6 mois et la durée d'obligation de garantie de 18 mois à l'expiration de la période de garantie.

Limitations de la garantie

(a) La garantie est donnée à l'acheteur initial (« Acheteur ») et n'est pas transférable. Le recours de l'acheteur consiste en la réparation ou en l'échange dans le cadre de cette garantie. La garantie s'applique uniquement aux produits achetés chez un revendeur Horizon agréé. Les ventes faites à des tiers ne sont pas couvertes par cette garantie. Les revendications en garantie seront acceptées sur fourniture d'une preuve d'achat valide uniquement. Horizon se réserve le droit de modifier les dispositions de la présente garantie sans avis préalable et révoque alors les dispositions de garantie existantes.

(b) Horizon n'endosse aucune garantie quant à la vendabilité du produit ou aux capacités et à la forme physique de l'utilisateur pour une utilisation donnée du produit. Il est de la seule responsabilité de l'acheteur de vérifier si le produit correspond à ses capacités et à l'utilisation prévue.

(c) Recours de l'acheteur – Il est de la seule discrétion d'Horizon de déterminer si un produit présentant un cas de garantie sera réparé ou échangé. Ce sont là les recours exclusifs de l'acheteur lorsqu'un défaut est constaté.

Horizon se réserve la possibilité de vérifier tous les éléments utilisés et susceptibles d'être intégrés dans le cas de garantie. La décision de réparer ou de remplacer le produit est du seul ressort d'Horizon. La garantie exclut les défauts esthétiques ou les défauts provoqués par des cas de force majeure, une manipulation incorrecte du produit, une utilisation incorrecte ou commerciale de ce dernier ou encore des modifications de quelque nature qu'elles soient.

La garantie ne couvre pas les dégâts résultant d'un montage ou d'une manipulation erronés, d'accidents ou encore du fonctionnement ainsi que des tentatives d'entretien ou de réparation non effectuées par Horizon. Les retours effectués par le fait de l'acheteur directement à Horizon ou à l'une de ses représentations nationales requièrent une confirmation écrite.

Limitation des dégâts

Horizon ne saurait être tenu pour responsable de dommages conséquents directs ou indirects, de pertes de revenus ou de pertes commerciales, liés de quelque manière que ce soit au produit et ce, indépendamment du fait qu'un recours puisse être formulé en relation avec un contrat, la garantie ou l'obligation de garantie. Par ailleurs, Horizon n'acceptera pas de recours issus d'un cas de garantie lorsque ces recours dépassent la valeur unitaire du produit. Horizon n'exerce aucune influence sur le montage, l'utilisation ou la maintenance du produit ou sur d'éventuelles combinaisons de produits choisis par l'acheteur. Horizon ne prend en compte aucune garantie et n'accepte aucun recours pour les blessures ou les dommages pouvant en résulter. En utilisant et en montant le produit, l'acheteur accepte sans restriction ni réserve toutes les dispositions relatives à la garantie figurant dans le présent document.

Si vous n'êtes pas prêt, en tant qu'acheteur, à accepter ces dispositions en relation avec l'utilisation du produit, nous vous demandons de restituer au vendeur le produit complet, non utilisé et dans son emballage d'origine.

Indications relatives à la sécurité

Ceci est un produit de loisirs perfectionné et non un jouet. Il doit être utilisé avec précaution et bon sens et nécessite quelques aptitudes mécaniques ainsi que mentales. L'incapacité à utiliser le produit de manière sûre et raisonnable peut provoquer des blessures et des dégâts matériels conséquents. Ce produit n'est pas destiné à être utilisé par des enfants sans la surveillance par un tuteur. La notice d'utilisation contient des indications relatives à la sécurité ainsi que des indications concernant la maintenance et le fonctionnement du produit. Il est absolument indispensable de lire et de comprendre ces indications avant la première mise en service. C'est uniquement ainsi qu'il sera possible d'éviter une manipulation erronée et des accidents entraînant des blessures et des dégâts.

Questions, assistance et réparations

Votre revendeur spécialisé local et le point de vente ne peuvent effectuer une estimation d'éligibilité à l'application de la garantie sans avoir consulté Horizon. Cela vaut également pour les réparations sous garantie. Vous voudrez bien, dans un tel cas, contacter le revendeur qui conviendra avec Horizon d'une décision appropriée, destinée à vous aider le plus rapidement possible.

Maintenance et réparation

Si votre produit doit faire l'objet d'une maintenance ou d'une réparation, adressez-vous soit à votre revendeur spécialisé, soit directement à Horizon. Emballez le produit soigneusement. Veuillez noter que le carton d'emballage d'origine ne suffit pas, en règle générale, à protéger le produit des dégâts pouvant survenir pendant le transport. Faites appel à un service de messagerie proposant une fonction de suivi et une assurance, puisque Horizon ne prend aucune responsabilité pour l'expédition du produit jusqu'à sa réception acceptée. Veuillez joindre une preuve d'achat, une description détaillée des défauts ainsi qu'une liste de tous les éléments distincts envoyés. Nous avons de plus besoin d'une adresse complète, d'un numéro de téléphone (pour demander des renseignements) et d'une adresse de courriel.

Garantie et réparations

Les demandes en garantie seront uniquement traitées en présence d'une preuve d'achat originale émanant d'un revendeur spécialisé agréé, sur laquelle figurent le nom de l'acheteur ainsi que la date d'achat. Si le cas de garantie est confirmé, le produit sera réparé. Cette décision relève uniquement de Horizon Hobby.

Réparations payantes

En cas de réparation payante, nous établissons un devis que nous transmettons à votre revendeur. La réparation sera seulement effectuée après que nous ayons reçu la confirmation du revendeur. Le prix de la réparation devra être acquitté au revendeur. Pour les réparations payantes, nous facturons au minimum 30 minutes de travail en atelier ainsi que les frais de réexpédition. En l'absence d'un accord pour la réparation dans un délai de 90 jours, nous nous réservons la possibilité de détruire le produit ou de l'utiliser autrement.

ATTENTION: nous n'effectuons de réparations payantes que pour les composants électroniques et les moteurs. Les réparations touchant à la mécanique, en particulier celles des hélicoptères et des voitures radiocommandées, sont extrêmement coûteuses et doivent par conséquent être effectuées par l'acheteur lui-même.

COORDONNÉES DE GARANTIE ET RÉPARATIONS

Pays d'achat	Horizon Hobby	Adresse	Numéro de téléphone/Courriel
France	Horizon Hobby SAS	11 Rue Georges Charpak 77127 Lieuxaint, France	+33 (0) 1 60 18 34 90 infofrance@horizonhobby.com

INFORMATIONS DE CONTACT POUR LES PIÈCES

Pays d'achat	Horizon Hobby	Adresse	Numéro de téléphone/Courriel
France	Horizon Hobby SAS	11 Rue Georges Charpak 77127 Lieuxaint, France	+33 (0) 1 60 18 34 90 infofrance@horizonhobby.com

Information IC

Le présent appareil est conforme aux CNR d'Industrie Canada applicables aux appareils radio exempts de licence. L'exploitation est autorisée aux deux conditions suivantes : (1) l'appareil ne doit pas produire de brouillage, et (2) l'utilisateur de l'appareil doit accepter tout brouillage radioélectrique subi, même si le brouillage est susceptible d'en compromettre le fonctionnement.

INFORMATIONS DE CONFORMITÉ POUR L'UNION EUROPÉENNE

AT	BE	BG	CZ	CY	DE	DK
ES	FI	FR	GR	HU	IE	IT
LT	LU	LV	MT	NL	PL	PT
RO	SE	SI	SK	UK		

Déclaration de Conformité

CE 0678

(conformément à la norme ISO/IEC 17050-1)

No. HH2012111801

Produit(s): DX4S 4-Channel DSMR Sport System

Numéro(s) d'article(s): SPM4000

Equipment class: 2

L'objet de la déclaration décrit ci-dessus est en conformité avec les exigences des spécifications énumérées ci-après, suivant les conditions de la directive ETRT 1999/5/CE

EN 300-328 V1.7.1: 2006

EN 301 489-1 V1.7.1: 2006

EN 301 489-17 V1.3.2: 2008

EN60950-1:2006+A11:2009+A1:2010+A12: 2011

Signé en nom et pour le compte de:

Horizon Hobby, Inc.

Champaign, IL USA

18 novembre 2012



Élimination dans l'Union Européenne

Ce produit ne doit pas être éliminé avec les ordures ménagères. Il est de la responsabilité de l'utilisateur de remettre le produit à un point de collecte officiel des déchets d'équipements électriques. Cette procédure permet de garantir le respect de l'environnement et l'absence de sollicitation excessive des ressources naturelles. Elle protège de plus le bien-être de la communauté humaine. Pour plus d'informations quant aux lieux d'éliminations des déchets d'équipements électriques, vous pouvez contacter votre mairie ou le service local de traitement des ordures ménagères.

Steven A. Hall
Vice-Président, Directeur Général
Gestion Internationale des Activités et des Risques
Horizon Hobby, Inc.

©2012 Horizon Hobby, Inc.

DSM, DSM2, DSMR, ModelMatch and the Horizon Hobby logo are trademarks
or registered trademarks of Horizon Hobby, Inc.

The Spektrum trademark is used with permission of Bachmann Industries, Inc.

SD Logo is a trademark of SD-3C, LLC.

Created 10/12 36345 SPM4000