

# K&N DESERT BUGGY XL

## K&N FILTER INSTALLATION • K&N FILTEREINBAU INSTALLATION DU FILTRE K&N • INSTALLAZIONE DEL FILTRO K&N

1. Remove the old air filter and clean the filter base to remove dirt and debris.
2. Place the filter face down on the work surface so the mounting surface is exposed. Completely coat the mounting surface with air filter grease to ensure a proper seal.
3. Mount the K&N Air Filter by installing the 4mm button head screw through the center hole of the filter and bolting to the filter base as shown.

1. Entnehmen Sie den alten Luftfilter und reinigen den Filterhalter von Schmutz und Staub.
2. Legen Sie den neuen Filter auf die Arbeitsplatte mit Innenseite nach oben. Tragen Sie auf der Montageseite Filterfett auf damit die Auflagefläche korrekt dichtet.
3. Montieren Sie den K&N Luftfilter mit der 4mm Schraube durch das Mittelloch in die Halterung.

1. Retirez l'ancien filtre à air et nettoyez le support du filtre afin d'éliminer la saleté et les débris.
2. Placez le filtre à l'envers sur votre surface de travail afin d'exposer la surface de montage. Recouvrez complètement la surface de montage de graisse afin d'assurer une bonne étanchéité.
3. Montez le filtre à air K&N en vissant la vis à tête bombée de 4mm dans le trou central du filtre et en le verrouillant sur le support du filtre comme indiqué sur l'illustration.

1. Rimuovere il filtro d'aria vecchio e pulire la base del filtro per togliere lo sporco ed altri residui.
2. Mettere il filtro con la parte anteriore in giù sulla superficie di lavoro, in modo che la superficie di montaggio sia esposta. Coprire completamente la superficie di montaggio con del grasso per il filtro d'aria per assicurare l'isolamento.
3. Montare il filtro d'aria K&N, installando la vite a testa tonda di 4mm attraverso il foro centrale del filtro, fissandola nella base del filtro, come illustrato.

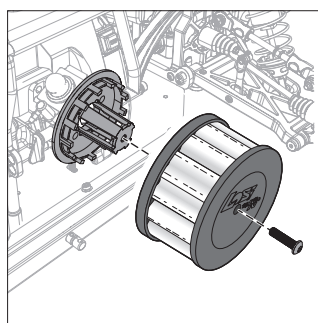
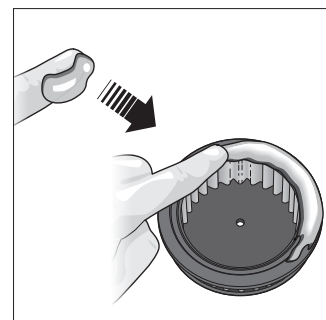
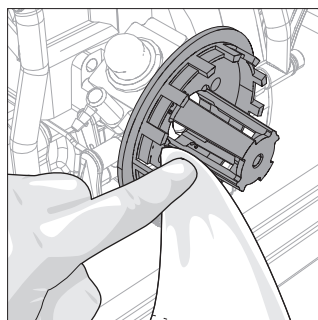

Use gloves when cleaning and mounting the air filter.

Verwenden Sie Handschuhe zum Reinigen und zur Montage des Luftfilters.

Utilisez des gants lors du nettoyage et montage du filtre à air.

Usare i guanti durante la pulizia e il montaggio del filtro d'aria.

## CLEANING THE K&N AIR FILTER • REINIGEN DES K&N LUFTFILTERS NETTOYAGE DU FILTRE À AIR • PULIZIA DEL FILTRO D'ARIA K&N

1. Spray K&N Air Filter Cleaner on the inside and outside of the filter and allow to soak for 10 minutes. Do not allow cleaner to dry on Air Filter.
2. Rinse off Air Filter with cool water. Rinse the filter until all traces of cleaner are gone. It may be necessary to repeat steps 1 and 2.
3. After rinsing, gently shake off the excess water and allow the filter to dry naturally.
4. Apply K&N Air Filter oil evenly along the crown of each pleat. Allow the oil to wick for approximately 20 minutes.

1. Sprühen Sie den K&N Luftfilterreiniger auf die Aussen- und Innenseite und lassen ihn 10 Minuten einwirken. Lassen Sie den Reiniger auf dem Filter nicht trocknen.
2. Spülen Sie den Luftfilter mit kaltem Wasser bis alle Spuren des Reinigers verschwunden sind. Es könnte notwendig sein die Schritte 1 und 2 zu wiederholen.
3. Schütteln Sie nach dem Spülen überschüssiges Wasser ab und lassen den Filter trocknen.
4. Geben Sie K&N Luftfilteröl gleichmässig auf jede Falte und lassen das Öl für ca. 20 Minuten einwirken.

1. Vaporisez du nettoyant à filtre à air K&N à l'intérieur et à l'extérieur du filtre et laissez agir 10 minutes. Ne laissez pas le nettoyant sécher sur le filtre à air.
2. Rincez le filtre à air à l'eau froide. Rincez le filtre jusqu'à ce qu'il n'y ait plus de traces du nettoyant. Vous devrez peut-être répéter les étapes 1 et 2.
3. Après rinçage, secouez doucement le filtre pour éliminer l'excédant d'eau et laissez le filtre sécher.
4. Appliquez une couche uniforme d'huile pour filtre à air K&N sur chaque arête du filtre. Laissez l'huile s'imprégner pendant environ 20 minutes.

1. Spruzzare il detergente per la pulizia del filtro d'aria K&N sull'interno e esterno del filtro d'aria e lasciarlo agire per 10 minuti. Non lasciare che il detergente si asciughi sul filtro d'aria.
2. Sciacquare il filtro d'aria con acqua fredda fino a quando tutti i residui del detergente siano rimossi. Potrebbe essere necessario ripetere gli step 1 e 2.
3. Dopo aver sciacquato il filtro d'aria, agitarlo delicatamente per togliere i residui d'acqua e lasciarlo asciugare normalmente.
4. Applicare dell'olio per il filtro d'aria K&N in maniera regolare lungo la cima di ogni piega. Lasciare trapelare l'olio per circa 20 minuti.

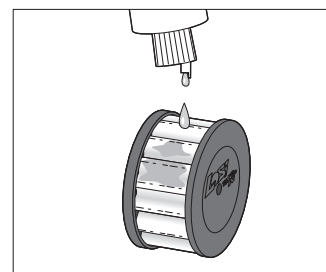
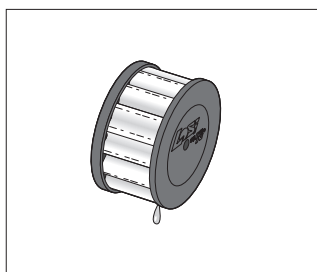
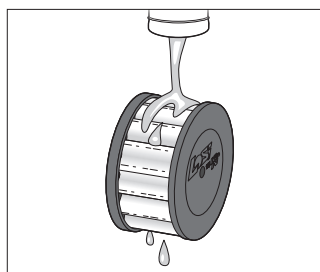
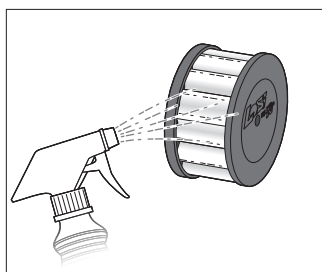

## Parts Listings Teileliste

## Liste des pièces Elenco componenti

Part #	English	Deutsch	Français	Italiano
LOS55006	K&N Air Filter: 1/5 DBXL	K&N Luftfilter: 1/5 DBXL	Filtre à air K&N	K&N filtro d'aria: 1/5 DBXL
LOS250010	Body Set, K&N DBXL, Complete: 1/5 DBXL	Bodyset, K&N DBXL komplett: 1/5 DBXL	K&N DBXL - Panneaux de carrosserie	Set carrozzeria K&N completa: 1/5 DBXL

Visit [www.knfilters.com/clningacc.htm](http://www.knfilters.com/clningacc.htm) for K&N Air Filter Cleaners and oils.

LOS05010

50271 Created 11/2015

© 2015 Horizon Hobby, LLC

Losi, Desert Buggy XL, and the Horizon Hobby logo

are trademarks or registered trademarks of Horizon Hobby, LLC.

The K&N logo is a trademark or registered trademark of K&N Engineering and is used under license.