

 **BLADE**®

INDUCTRIX® **SWITCH** **AIR**

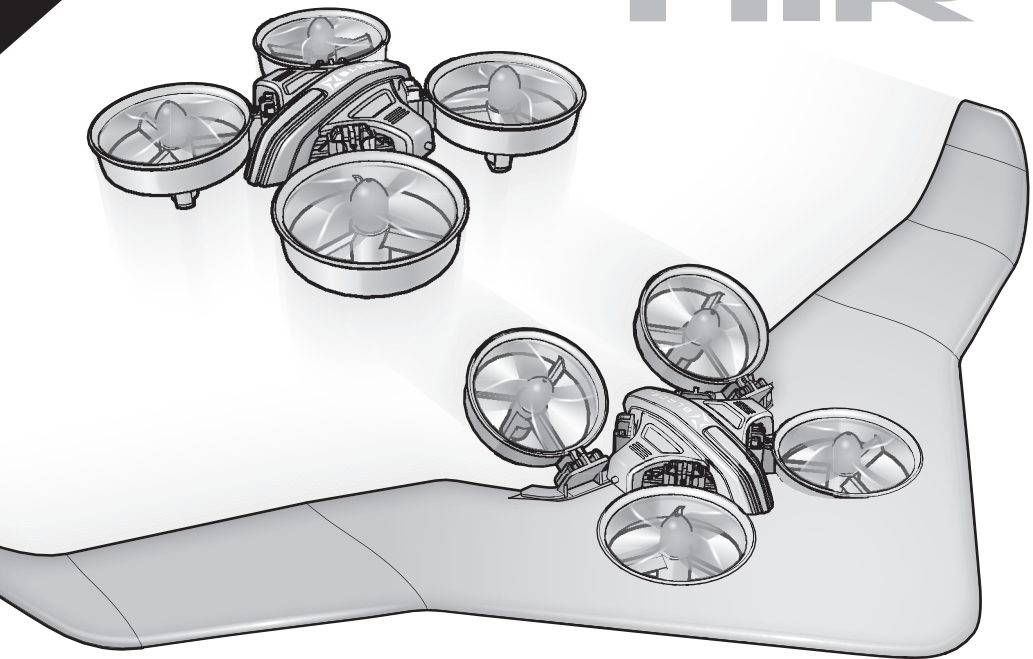

Instruction Manual
Bedienungsanleitung
Manuel d'utilisation
Manuale di Istruzioni



SAFE® **RTF** **BNF**®

HORIZON®
H O B B Y

HINWEIS

Alle Anweisungen, Garantien und anderen zugehörigen Dokumente können im eigenen Ermessen von Horizon Hobby, LLC jederzeit geändert werden. Die aktuelle Produktliteratur finden Sie auf horizonhobby.com unter der Registerkarte „Support“ für das betreffende Produkt.

Spezielle Bedeutungen

Die folgenden Begriffe werden in der gesamten Produktliteratur verwendet, um auf unterschiedlich hohe Gefahrenrisiken beim Betrieb dieses Produkts hinzuweisen:

WARNUNG: Wenn diese Verfahren nicht korrekt befolgt werden, ergeben sich wahrscheinlich Sachschäden, Kollateralschäden und schwere Verletzungen ODER mit hoher Wahrscheinlichkeit oberflächliche Verletzungen.

ACHTUNG: Wenn diese Verfahren nicht korrekt befolgt werden, ergeben sich wahrscheinlich Sachschäden UND die Gefahr von schweren Verletzungen.

HINWEIS: Wenn diese Verfahren nicht korrekt befolgt werden, können sich möglicherweise Sachschäden UND geringe oder keine Gefahr von Verletzungen ergeben.



WARNUNG: Lesen Sie die GESAMTE Bedienungsanleitung, um sich vor dem Betrieb mit den Produktfunktionen vertraut zu machen. Wird das Produkt nicht korrekt betrieben, kann dies zu Schäden am Produkt oder persönlichem Eigentum führen oder schwere Verletzungen verursachen.

Dies ist ein hochentwickeltes Hobby-Produkt. Es muss mit Vorsicht und gesundem Menschenverstand betrieben werden und benötigt gewisse mechanische Grundfähigkeiten. Wird dieses Produkt nicht auf eine sichere und verantwortungsvolle Weise betrieben, kann dies zu Verletzungen oder Schäden am Produkt oder anderen Sachwerten führen. Dieses Produkt eignet sich nicht für die Verwendung durch Kinder ohne direkte Überwachung eines Erwachsenen. Versuchen Sie nicht ohne Genehmigung durch Horizon Hobby, LLC, das Produkt zu zerlegen, es mit inkompatiblen Komponenten zu verwenden oder auf jegliche Weise zu erweitern. Diese Bedienungsanleitung enthält Anweisungen für Sicherheit, Betrieb und Wartung. Es ist unbedingt notwendig, vor Zusammenbau, Einrichtung oder Verwendung alle Anweisungen und Warnhinweise im Handbuch zu lesen und zu befolgen, damit es bestimmungsgemäß betrieben werden kann und Schäden oder schwere Verletzungen vermieden werden.

Nicht geeignet für Kinder unter 14 Jahren. Dies ist kein Spielzeug.

Sicherheitsvorkehrungen und Warnhinweise

- Halten Sie stets in allen Richtungen einen Sicherheitsabstand um Ihr Modell, um Zusammenstöße oder Verletzungen zu vermeiden. Dieses Modell wird von einem Funksignal gesteuert, das Interferenzen von vielen Quellen außerhalb Ihres Einflussbereiches unterliegt. Diese Interferenzen können einen augenblicklichen Steuerungsverlust verursachen.
- Betreiben Sie Ihr Modell immer auf einer Freifläche ohne Fahrzeuge in voller Größe, Verkehr oder Menschen.
- Befolgen Sie stets sorgfältig die Anweisungen und Warnhinweise für das Modell und jegliche optionalen Hilfsgeräte (Ladegeräte, Akkupacks usw.).
- Bewahren Sie alle Chemikalien, Klein- und Elektroteile stets außerhalb der Reichweite von Kindern auf.
- Setzen Sie Geräte, die für diesen Zweck nicht speziell ausgelegt und geschützt sind, niemals Wasser aus. Feuchtigkeit kann die Elektronik beschädigen.
- Stecken Sie keinen Teil des Modells in den Mund, da dies zu schweren Verletzungen oder sogar zum Tod führen kann.
- Betreiben Sie Ihr Modell nie mit fast leeren Senderakkus.
- Halten Sie das Fluggerät immer in Sicht und unter Kontrolle.
- Gehen Sie sofort auf Motor Aus bei Rotorberührung.
- Verwenden Sie immer vollständig geladene Akkus.
- Lassen Sie immer den Sender eingeschaltet wenn das Fluggerät eingeschaltet ist.
- Nehmen Sie vor der Demontage des Fluggerätes die Akkus heraus.
- Halten Sie bewegliche Teile immer sauber.
- Halten Sie die Teile immer trocken.
- Lassen Sie Teile immer erst abkühlen bevor Sie sie anfassen.
- Nehmen Sie die Akkus/Batterien nach Gebrauch heraus.
- Betreiben Sie Ihr Fluggerät niemals mit beschädigter Verkabelung.
- Fassen Sie niemals bewegte Teile an.

Warnhinweise zum Laden der Akkus über USB

Das im Lieferumfang Ihres Luftkissenboots enthaltene Ladegerät (EFLC1008) wurde entwickelt, um den LiPo-Akku sicher zu laden.



WARNUNG: Mangelnde Vorsicht bei der Benutzung dieses Produkts und Nichtbeachtung der nachstehenden Warnungen können zu Fehlfunktionen, Problemen mit der Elektrik, übermäßiger Erhitzung, BRÄNDEN und letztlich zu Verletzungen bzw. Sachschäden führen.

- EINEN AKKU WÄHREND DES LADENS NIE UNBEAUFICHTIGT LASSEN.
- AKKUS NIE ÜBER NACHT AUFLADEN.
- Leere, beschädigte oder nasse Akku-Packs nicht laden.
- Nie ein Akku-Pack laden, das aus verschiedenen Akku-Typen besteht.
- Kindern unter 14 Jahren das Laden eines Akku-Packs nicht erlauben.
- Akkus weder an sehr heißen oder sehr kalten Plätzen noch an Orten mit direkter Sonneneinstrahlung laden.
- Einen Akku nicht laden, wenn das Kabel gequetscht oder kurzgeschlossen wurde.
- Das Ladegerät nicht anschließen, wenn das Stromkabel gequetscht oder kurzgeschlossen wurde.
- Das Ladegerät nicht zerlegen oder ein beschädigtes Ladegerät verwenden.
- Nur wiederaufladbare Akkus verwenden, die für die Verwendung mit diesem Ladegerät entwickelt wurden.
- Vor dem Laden den Akku überprüfen.
- Den Akku stets von allen Materialien fernhalten, die durch Hitze beschädigt werden könnten.
- Den Ladebereich stets überwachen und jederzeit einen Feuerlöscher bereithalten.
- Den Ladevorgang stets beenden, wenn der Akku während des Ladevorgangs zu heiß für eine Berührung wird oder anfängt, seine Form zu ändern (Anschwellen).
- Die roten Positivkabel (+) und die schwarzen Negativkabel (-) stets korrekt anschließen.

- Nach dem Laden den Akku stets trennen und das Ladegerät zwischen den Ladevorgängen abkühlen lassen.
- Stets in einem gut gelüfteten Bereich laden.
- Stets alle Vorgänge abbrechen und Horizon Hobby kontaktieren, wenn das Produkt Fehlfunktionen aufweist.
- Nur wiederaufladbare Akkus wiederholt laden. Das Laden von normalen, nicht wiederaufladbaren Akkus kann ein Platzen der Akkus und damit verbundene Personen- und/oder Sachschäden verursachen.
- Der USB-Ausgang muss in der Nähe des Geräts installiert und leicht zugänglich sein.

⚠ ACHTUNG: Stets sicherstellen, dass der zu ladende Akku den Spezifikationen dieses Ladegeräts entspricht. Eine Nichtbeachtung kann zu übermäßiger Erhitzung und anderen damit verbunden Produktfehlfunktionen führen, die Personen- oder Sachschäden verursachen können. Bei Fragen zur Kompatibilität bitte Horizon Hobby oder einen Vertragshändler kontaktieren.

⚠ ACHTUNG: Wenn der Akkupack während des Ladevorgangs zu irgendeinem Zeitpunkt heiß wird oder zu qualmen beginnt, den Akku sofort trennen und den Ladevorgang unterbrechen, da Akkus Feuer, Kollateralschäden und Verletzungen verursachen können.

Inhaltsverzeichnis

Bauteile	20	Wechsel von Quadcopter-Betrieb zu	
Spezifikationen	20	Betrieb im Tragflächenmodus.....	26
Packungsinhalt	21	Betrieb im Luftmodus (Anfängermodus)	26
Vorbereitungen vor dem ersten Flug.....	21	Betrieb im Luftmodus (Expertenmodus)	28
Checkliste für den Flug	21	Hovercraft-Betrieb	30
Akkuladegerät	21	Checkliste für Prüfung und Wartung nach dem Flug	30
Einsetzen der Senderakkus.....	22	Fehlerbehebung	31
Einsetzen der Flugakku.....	22	Explosionszeichnung.....	32
SAFE-Technologie	22	Ersatzteile.....	32
Binden von Sender und Empfänger	23	Sonderzubehör	32
LED-Codes.....	24	Eingeschränkte Garantie	33
Sendersteuerung	24	Kontaktinformationen zu Garantie und Service	34
Verstehen der primären Flugsteuerung	25	Konformitätsinformationen für die Europäische Union	34
Fliegen mit dem Switch™ Quadcopter	26		

Bauteile

	RTF: BLH8300	BNF: BLH8380
Flugwerk – Blade® Inductrix® Switch Air (BLH8300)	Beiliegend	Beiliegend
Motoren – 6 mm gebürstet, (BLH8521)	Montiert	Montiert
Borbeigene Elektronik – Hauptschalttafel, SAFE® (BLH9802)	Montiert	Montiert
Akku – 150 mAh 1S 3,7 V 25C Li-Po (EFLB1501S25)	Beiliegend	Beiliegend
Ladegerät – 1S USB Li-Po-Ladegerät, 3,7 V (EFLC1008)	Beiliegend	Beiliegend
Sender – MLP4DSM 2,4GHz, 4-Kanal-Sender, BCMX2 (EFLH1064B)	Beiliegend	Erforderlich

Spezifikationen

Spannweite	35.5cm	Fluggewicht	27 g
Propeller Durchmesser	30mm		

Sie können Ihr Produkt online unter www.bladeheli.com registrieren.

Packungsinhalt

- Blade® Inductrix® Switch Air
- 3,7 V 25C 150 mAh 1S Li-Po-Akku
- 1S USB Li-Po-Ladegerät

- MLP4DSM-Sender (Nur RTF)
- 4 AA-Akkus (Nur RTF)

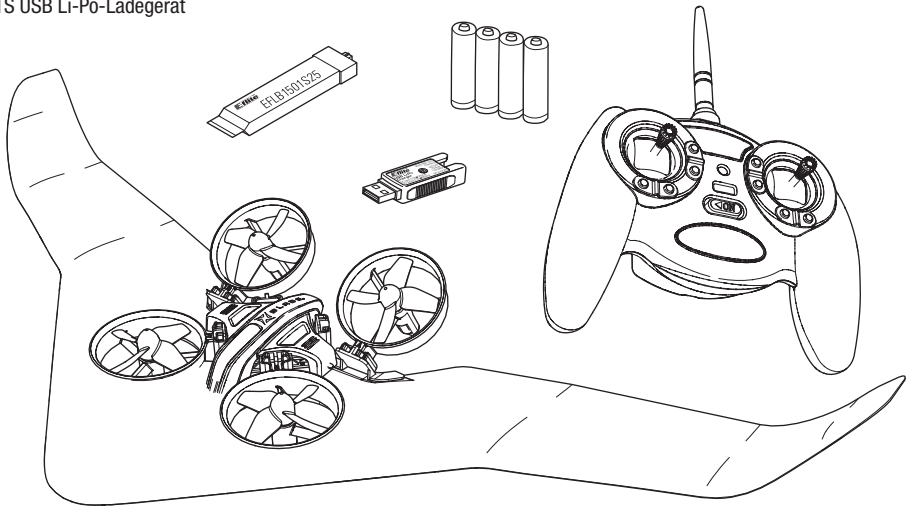

Vorbereitungen vor dem ersten Flug

- Entnehmen und überprüfen Sie die Komponenten
- Laden Sie den Flugakku
- Setzen Sie den Akku ein wenn er vollständig geladen ist
- Machen Sie sich mit den Kontrollen vertraut
- Finden Sie eine geeignete Fläche zum fliegen

Checkliste für den Flug

- Schalten Sie immer den Sender zuerst ein
- Stecken Sie den Flugakku an den Anschluss der Kontrolleinheit an
- Lassen Sie der Kontrolleinheit Zeit zum initialisieren und armerien
- Fliegen Sie das Modell
- Landen Sie das Modell
- Stecken Sie den Flugakku von der Kontrolleinheit ab
- Schalten Sie immer den Sender als letztes aus

Akkuladegerät

HINWEIS: Laden Sie nur Akkus die kühl genug zum Anfassen und unbeschädigt sind. Bitte prüfen Sie den Akku um sicher zu stellen, dass er nicht beschädigt, angeschwollen, verbogen, gebrochen und punktiert ist.

1. Stecken Sie das Ladegerät in den USB Anschluss.
2. Schließen Sie den Akku an das Ladekabel an.
3. Trennen Sie nach dem Laden den Akku unverzüglich vom Ladegerät.

⚠ ACHTUNG: Verwenden Sie nur Ladegeräte die zum Laden von LiPo Akkus geeignet sind. Ein Nichtbefolgen könnte zu Feuer, Sachschäden und Verletzungen führen.

⚠ ACHTUNG: Überschreiten Sie niemals den empfohlenen Ladestrom.

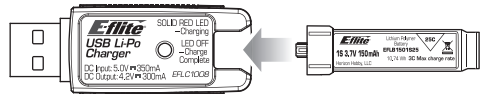

LED Anzeige

Nach korrektem Anschluss leuchtet die LED auf dem Ladegerät Rot und zeigt damit den Ladevorgang an. Das Laden eines entladenen (nicht tiefentladenen) 150mAh Akkus dauert ca. 30 Minuten. Nach erfolgtem Ladevorgang ist die LED aus.

LADEN (leuchtet Rot)

LADEN FERTIG (AUS)

⚠ ACHTUNG: Entnehmen Sie nach dem Ladevorgang unverzüglich den Akku. Lassen Sie niemals den Akku am Ladegerät angeschlossen.

Einsetzen der Senderakkus

Blinkt die LED und ertönt ein Piepton müssen die Senderbatterien gewechselt werden.

⚠ VORSICHT: Entfernen Sie NIEMALS die Senderbatterien, während das Modell eingeschaltet ist. Verlust der Modellkontrolle, Beschädigung oder Verletzung.

⚠ ACHTUNG: Bei Ersatz des Akkus durch einen ungeeigneten Akkutyp besteht Explosionsgefahr. Entsorgen Sie aufgebrauchte Akkus nach landesrechtlichen Vorschriften.

⚠ ACHTUNG: Wenn Sie wiederaufladbare Batterien verwenden, laden Sie nur diese auf. Das Laden nicht wiederaufladbarer Batterien kann zu Explosion führen und dadurch Verletzungen und/oder Sachschäden verursachen.

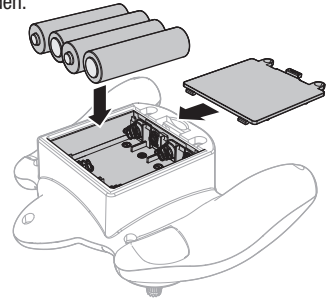

Einsetzen der Flugakku

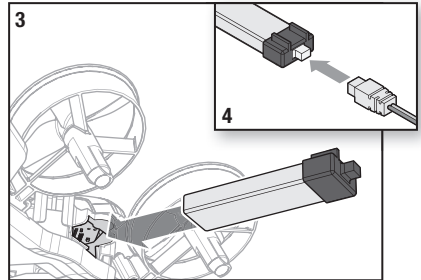
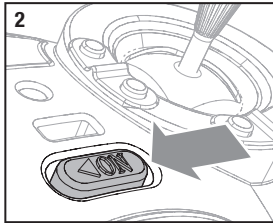
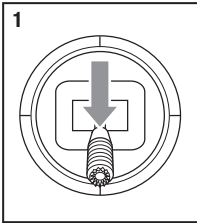

1. Stellen Sie die Gaszufuhr auf die niedrigste Einstellung ein. Bei BNF-Fluggeräten aktivieren Sie „Gas halten“, wenn Ihr Sender so ausgerüstet ist.
2. Schalten Sie den Sender ein.
3. Setzen Sie die Akkus durch Einschieben in den Akku-Halterungsschlitze unter der Steuereinheit ein. Schieben Sie den Akku mit dem Etikett nach oben in die Schlitze, sodass der in die Akkukapke eingefasste Akkutaster mit dem Taster auf dem Akkufach in Kontakt kommt.
4. Verbinden Sie das Akku-Kabel mit der Steuereinheit.
5. Stellen Sie das Gerät auf eine ebene Fläche und lassen Sie es stehen, bis die LED an der Steuereinheit einen der folgenden Flugmodi anzeigt:
 - Durchgängig weiß: Luftmodus
 - Durchgängig blau: Multirotor-modus
 - Durchgängig grün: Hovercraft-modus (1 stick)
 - Durchgängig gelb: Hovercraft-modus (2 stick)

⚠ ACHTUNG: Trennen Sie den Li-Po-Akku immer vom Fluggerät, wenn das Fluggerät nicht geflogen wird, um ein übermäßiges Entladen des Akkus zu vermeiden. Akkus, die auf eine niedrigere Spannung als die niedrigste zugelassene Spannung entladen werden, können beschädigt werden und so zu Leistungsverlusten und möglichen Bränden beim Laden der Akkus führen.

SAFE® Technologie

Die revolutionäre SAFE Technologie von Horizon Hobby (Sensor Assisted Flight Envelope) verwendet eine innovative Kombination aus Multi-Achs Sensoren und Software, die es erlauben, die relative Position des Fluggerätes im Raum jederzeit zu bestimmen. Diese dreidimensionale Wahrnehmung schafft eine schräglagenbegrenzte Fluglage die Sie sicherer Fliegen läßt. Dabei werden Roll- und Nickwinkel beeinflusst und geregelt, um die Flugsicherheit zu erhöhen. Und das System kann weit mehr, als die Stabilisierung des Fluggerätes. Die verschiedenen Flugmodi können vom Piloten gemäß seiner Fähigkeiten individuell eingestellt werden.

SAFE Technologie im Überblick:

- Flugstabilisierung über einen Schalter zuschaltbar.
- Mehrere Modi zur Anpassung von SAFE and die Fähigkeiten des Piloten.

Und das Beste an allem ist, dass SAFE keine weiteren Einstellungen und Vorbereitungen erfordert. Jedes Modell, welches mit SAFE ausgestattet wurde, verfügt über eine angepasste und optimierte Programmierung der Elektronik, um für maximale Sicherheit und maximalen Flugspaß zu sorgen. FLYSAFERC.com

RTF

Ihr RTF Sender ist bereits an das Modell gebunden. Sollten Sie neu binden wollen folgen Sie bitte den untenstehenden Anweisungen.

MLP4DSM Bindeprozess

1. Den Flug-Akku vom Quadcopter trennen.
2. Alle Trimmungen auf Ihrem Sender zentrieren.
3. Den Sender ausschalten und den Gashebel in die Position niedrig/aus bringen.
4. Den Flug-Akku am Quadcopter anschließen. Die LED auf dem Steuergerät blinkt nach 5 Sekunden.
5. Wenn das blaue Licht blinkt, den linken Knüppel* gedrückt halten, während sich der Sender einschaltet (es ist ein „Klicken“ zu hören).
6. Den linken Knüppel loslassen. Der Sender wird einen Piepton abgeben und die Strom-LED wird blinken.
7. Der Quadcopter ist gebunden, wenn alle LEDs auf dem Flugzeug durchgängig leuchten.
8. Den Flug-Akku trennen und den Sender ausschalten.

* Dieser Stickschalter kann ebenfalls für den Bindevorgang verwendet werden.

Wenn Probleme auftreten beachten Sie bitte die Bindeanweisungen und schauen in die Hilfestellung zur Problemlösung. Kontaktieren Sie falls notwendig den technischen Service von Horizon Hobby. Eine Liste der kompatiblen DSM Sender sehen Sie unter www.bindnfly.com.



Bei Verwendung eines Computersenders den Modelltyp auf „Acro“ oder „Flugzeug“ einstellen. Kanal 6 (Aux1) im Kanaleingangsmenü auf momentanes Schalten stellen, wie z. B. den Bindungsschalter (I) und den Getriebekanal 5 (Gear) auf einen 3-Positionen-Schalter (Schalter B). Im Servo-Setup-Menü Kanal 6 (Aux1) umkehren.

Den Quadcopter an Ihren Sender binden unter Beachtung der nachfolgenden Anweisungen zum Binden des Senders und Empfängers.

Der Bindevorgang

1. Den Flug-Akku vom Quadcopter trennen.
2. Alle Trimmungen auf Ihrem Sender zentrieren.
3. Den Sender ausschalten und die Gaszufuhr vollständig senken.
4. Den Flug-Akku an den Quadcopter anschließen. Alle LEDs am Flugzeug blinken schnell und zeigen damit an, dass das Flugzeug in den Bindungsmodus übergegangen ist.
5. Den Sender während des Einschaltens in den Bindungsmodus bringen.
6. Den Bindungstaster/-schalter nach 2 bis 3 Sekunden loslassen. Der Quadcopter ist gebunden, wenn alle LEDs auf dem Flugzeug durchgängig leuchten.
7. Den Flug-Akku trennen und den Sender ausschalten.



ACHTUNG: Wenn Sie einen Futaba-Sender mit einem Spektrum DSM-Modul verwenden, müssen Sie den Gaskanal reversieren (umkehren) und danach das System neu binden. Lesen Sie bitte für den Bindevorgang und programmieren der Failsafeeinstellungen die Bedienungsanleitung des Spektrum Modules. Zum reversieren des Gaskanals lesen Sie bitte in der Anleitung des Futaba Senders nach.

LED-Codes

Ausrüstung	LED-Farbe	LED-Status	Betrieb
LED für die Flugsteuerung auf der Schalttafel, RGB	Rot	Durchgängig	AS3X-Modus des Quadcopters; Position 2
	Violett	Durchgängig	Horizont-Modus des Quadcopters; Position 1
	Blau	Durchgängig	Stabilitätsmodus des Quadcopters; Position 0
	Grün	Durchgängig	IDX-Schalter Modus 1
	Gelb	Durchgängig	IDX-Schalter Modus 2
	Weiß	Durchgängig	Luftmodus
	Grün	Blinkt beim Einschalten 1 Sekunde lang	Akku-Spannungsprüfung; Voll
	Orange	Blinkt beim Einschalten 1 Sekunde lang	Akku-Spannungsprüfung; Mittel
	Rot	Blinkt beim Einschalten 1 Sekunde lang	Akku-Spannungsprüfung; Niedrig
	Blau	Blinkt schnell	Bindungsmodus
Front-LEDs	Weiß	Blinkt schnell	Bindungsmodus
		Durchgängig	Einschalten
		Blinkt langsam	Ausschalten
		Blinkt langsam	2,4GHz-Signal verloren gegangen, Warnung vor Unterspannung
		Blinkt schnell	Bindungsmodus
Heck-LEDs	Rot	Durchgängig	Ein-/Ausschalten
		Blinkt langsam	2,4GHz-Signal verloren gegangen, Warnung vor Unterspannung

Sendersteuerung

RTF

- Einbinden
- Langes Drücken: Ein-/Ausschalten

Wenn die Trimmasten gedrückt werden, geben sie einen Signalton von sich, der bei jedem erneuten Drücken höher oder tiefer wird. Die mittlere oder neutrale Trimmstellung erklingt in der mittleren Tonhöhe. An den äußeren Enden des Steuerbereichs erklingt eine Tonfolge.

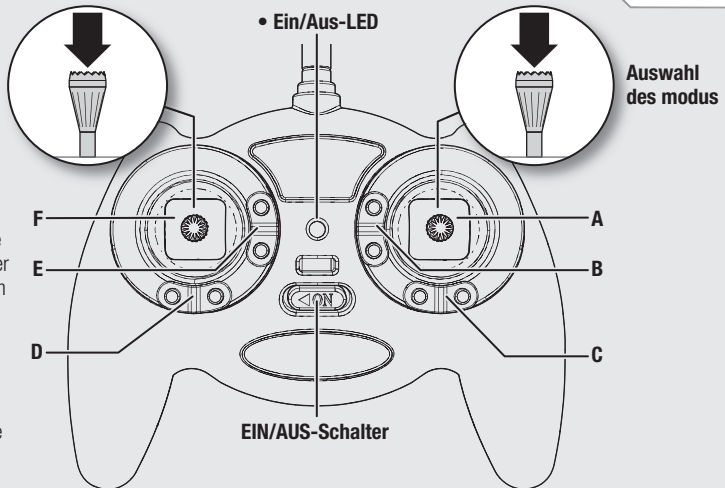

	A	B	C	D	E	F
Modus 1	Querruder (links/rechts) Gas (auf/ab)	Gastrimm	Querruder-trimm	Seitenruder-trimm	Höhenruder-trimm	Seitenruder (links/rechts) Höhenruder (auf/ab)
Modus 2	Querruder (links/rechts) Höhenruder (auf/ab)	Höhenruder-trimm	Querruder-trimm	Seitenruder-trimm	Gastrimm	Seitenruder (links/rechts) Gas (auf/ab)

Verstehen der primären Flugsteuerung

Wenn Sie sich noch nicht mit der Steuerung Ihres Inductrix® Switch Flügel und Quadcopter vertraut gemacht haben, holen Sie dies bitte vor Ihrem ersten Flug nach.

Quadcopter-Betrieb

Um den Quadcopter-Modus auszuwählen, drücken Sie beide Hebel 3 Sekunden lang nach unten und außen, während das Fluggerät und der Sender eingeschaltet und gebunden sind.

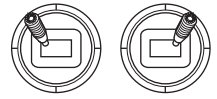

Quadcopter-Flugmodi

Ändern Sie den Flugmodus durch Herunterdrücken des rechten Hebels. Vergewissern Sie sich, dass sich der Schalter für den Flugmodus vor dem Flug in der gewünschten Position befindet.

- Im Stabilitätsmodus (Schalterposition 0) ermöglichen die Steuerungen eine geringe Schräglage. Dieser Modus wird durch die Flugkontroll-LEDs des Quadcopters angezeigt, die durchgängig blau leuchten.
- Der Agilitätsmodus (Schalterposition 2) wird durch die Flugkontroll-LEDs des Quadcopters angezeigt, die durchgängig rot leuchten.

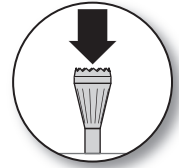

Gas

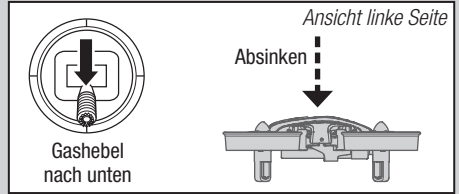
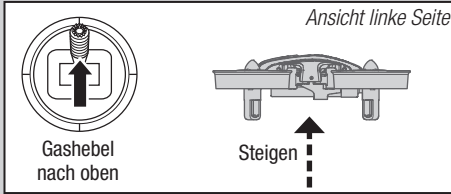

Seitenruder

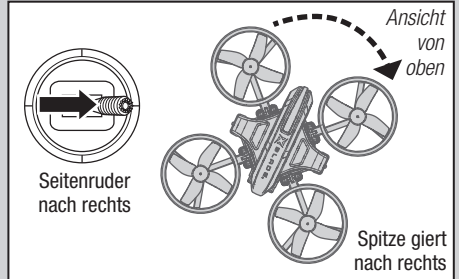
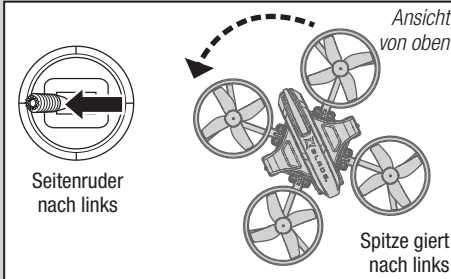

Höhenruder

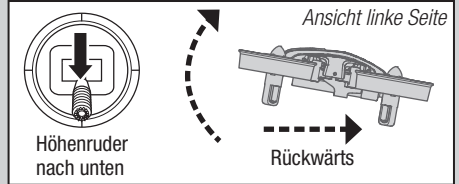
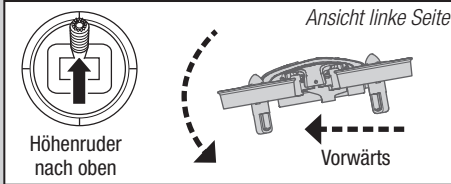

Querruder

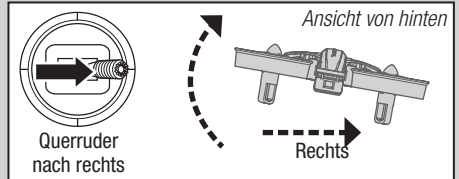
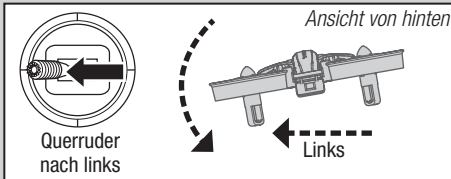

Fliegen mit dem Switch™ Quadcopter

Starten

Erhöhen Sie das Gas bis das Modell in ca 60cm Höhe ist und stellen dann die Trimmung ein bis das Modell wie gewünscht fliegt. Haben Sie die Trimmung eingestellt können Sie das Modell fliegen.

Mit dem im Lieferumfang enthaltenem Akku sind Flugzeiten von 3 bis 4 Minuten möglich.

Niederspannungsabschaltung (LVC)

Die Niederspannungsabschaltung reduziert die Leistung zum Motor wenn die Akkuspannung sinkt. Wenn die Motorleistung und die blaue und rote LED auf dem 5 in 1 Kontrollboard leuchten, landen Sie den Copter unverzüglich und laden den Flugakku.

Die Niederspannungsabschaltung verhindert nicht die Tiefentladung während der Lagerung.

HINWEIS: Wiederholtes fliegen in die Niederspannungsabschaltung beschädigt den Akku.

Landen

Um zu landen verringern Sie langsam das Gas im niedrigen Schwebeflug und setzen auf. Trennen Sie nach Landen den Akku und entnehmen ihn aus dem Copter und eine Tiefentladung zu verhindern. Laden Sie den Akku vollständig auf bevor Sie ihn einlagern. Überprüfen Sie bei der Lagerung den Akku, dass die Spannung nicht unter 3 Volt fällt.

Wechsel von Quadcopter-Betrieb zu Tragflächen-Betrieb

Um vom Quadcopter-Betrieb zum Tragflächen-Betrieb zu wechseln, schieben Sie die beiden rückseitigen Gebläse nach unten aus den Halterungen am Hauptrahmen heraus und in die Halterungen an der Rückseite der Tragflächen-Bodenplatte. Platzieren Sie den Hauptrahmen im Schlitz im Flügel mit den zwei Frontgebläsen. Stellen Sie dabei sicher, dass die Gebläse mit einem Klicken in die jeweiligen Öffnungen im Flügel einrasten.

Luftmodus

Um den Luftmodus auszuwählen, drücken Sie beide Hebel 3 Sekunden lang nach außen und oben. Die Flugmodus-LED leuchtet durchgängig weiß, um den Luftmodus anzuzeigen.

Wählen Sie den Flugmodus durch Herunterdrücken des rechten Hebels. Vergewissern Sie sich, dass sich der Schalter für den Flugmodus vor dem Flug in der gewünschten Position befindet.

- Anfängermodus (Schalterposition 0); Die Höhen- und Querrudersteuerungen sind auf dem rechten Hebel kombiniert, um die Flugsteuerung für neue Benutzer zu vereinfachen.
- Expertenmodus (Schalterposition 2); Standard-Starrflügelsteuerungen für erfahrenere Piloten.

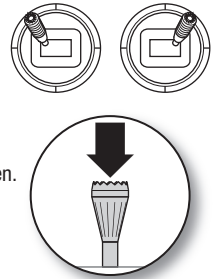

Betrieb im Luftmodus (Anfängermodus)

Gas



Gashebel nach oben

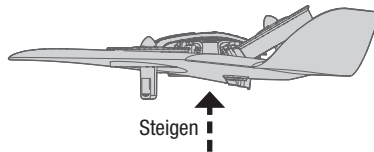

Ansicht linke Seite



Gashebel nach unten

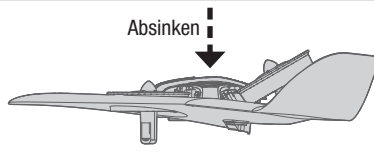

Ansicht linke Seite

Höhenruder



Höhenruder
nach oben

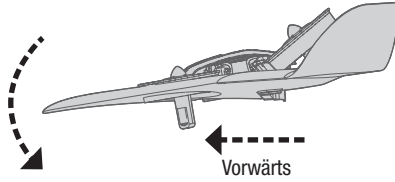

Ansicht linke Seite



Höhenruder
nach unten

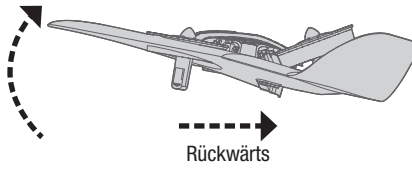

Ansicht linke Seite

Querruder und Seitenruder - Rechter hebel

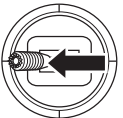

Rechter hebel
nach links

Spitze giert nach links

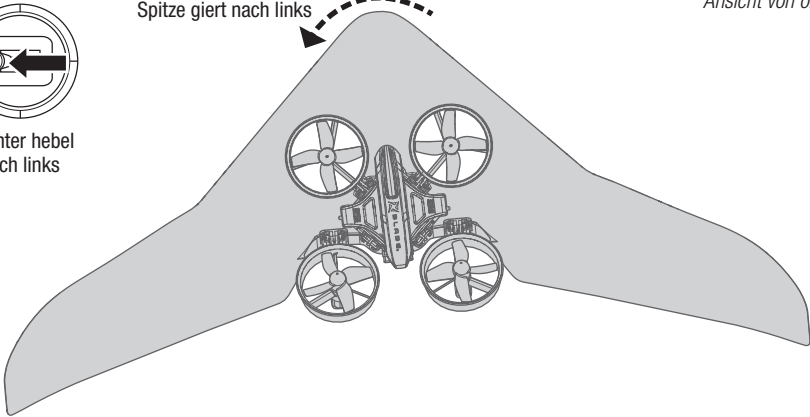

Ansicht von oben

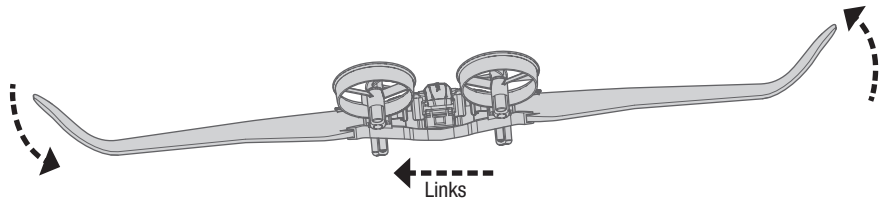

Ansicht von hinten

Querruder und Seitenruder - Rechter hebel (fortgesetzt)

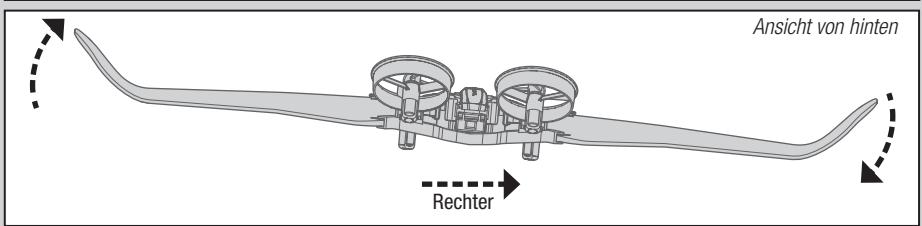
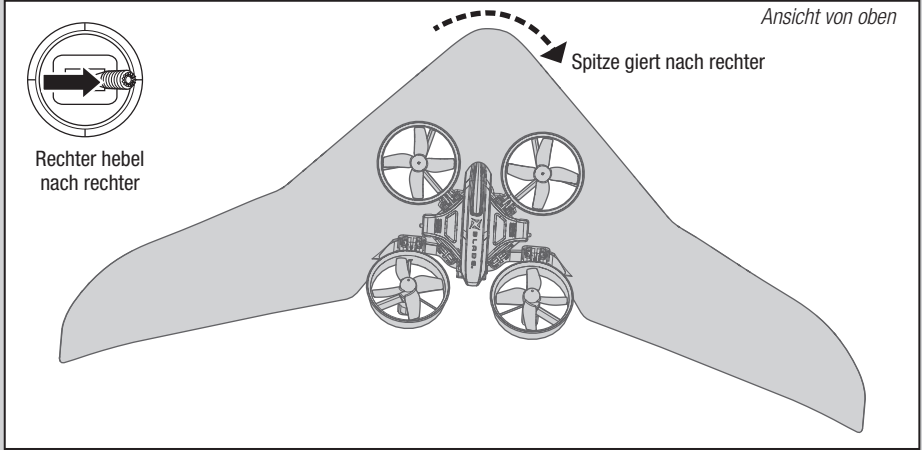

Betrieb im Luftmodus (Expertenmodus)

Gas

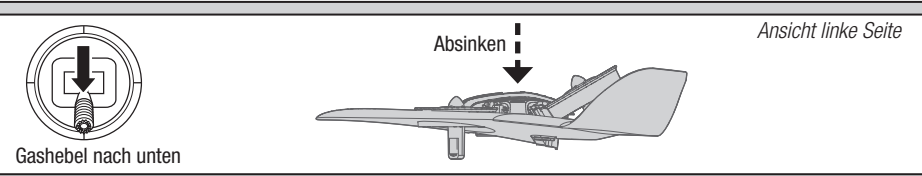
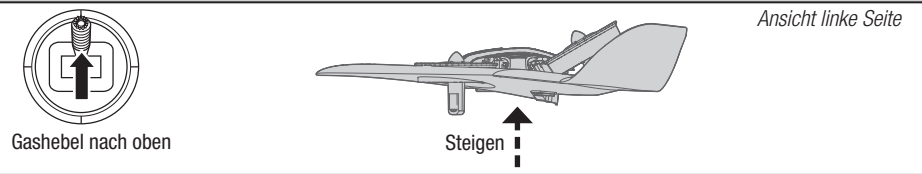

Höhenruder



Höhenruder
nach oben

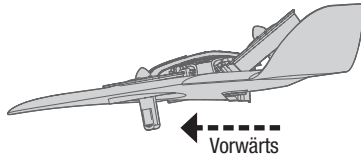

Ansicht linke Seite



Höhenruder
nach unten

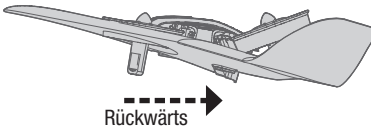

Ansicht linke Seite

Querruder



Querruder links



Links

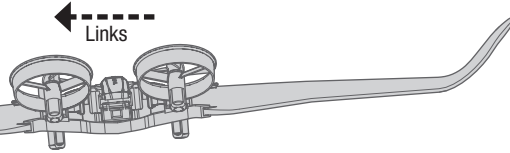

Ansicht von hinten

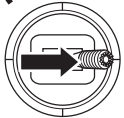

Querruder rechter



Rechter

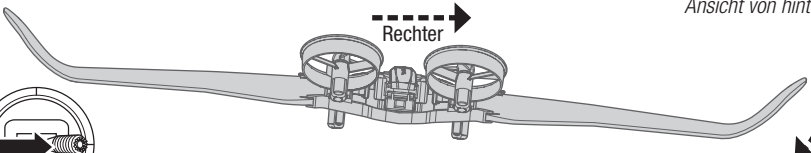

Ansicht von hinten

Seitenruder

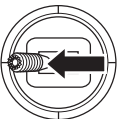

Seitenruder links

Spitze giert nach links

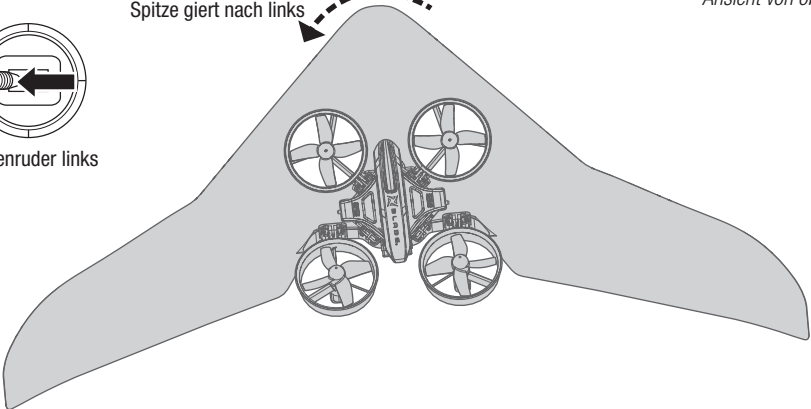

Ansicht von oben

Seitenruder (fortgesetzt)

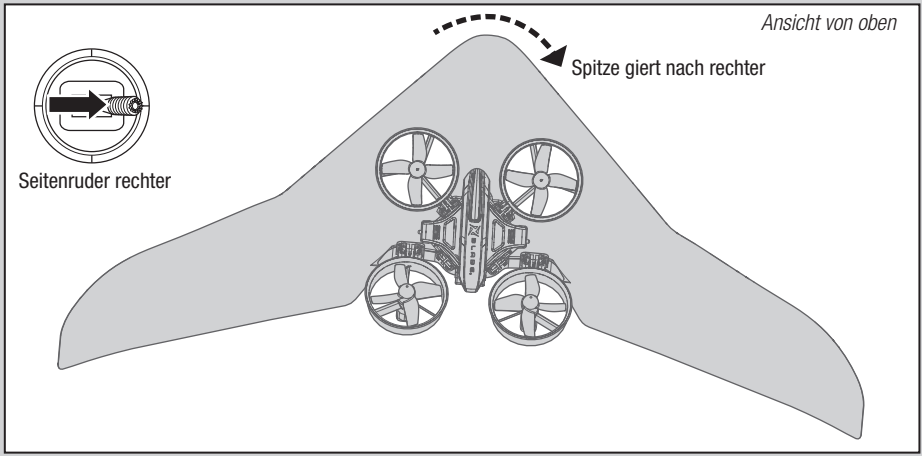

Hovercraft-Betrieb

Die Hovercraft-Bodenplatte (BLH9805) und die Hartschaumschürze (BLH9806) sind nicht im Lieferumfang dieses Produkts enthalten und werden separat angeboten. Bitte beachten Sie das Handbuch des Inductrix Switch (BLH9800) für den Betrieb in den beiden Hovercraft-Modi: Modus mit einem oder mit zwei Hebeln.

Separat Angeboten

BLH9805
Bodenplatte

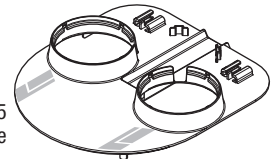

BLH9806
Hartschaumschürze

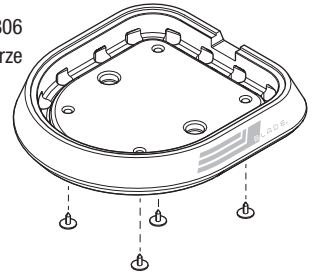

Checkliste für Prüfung und Wartung nach dem Flug

✓		
	Reinigung	Vergewissern Sie sich vor der Reinigung, dass der Akku nicht angeschlossen ist. Entfernen Sie Staub und Schmutzrückstände mit einer weichen Bürste oder einem trockenen fusselfreien Tuch.
	Motoren	Ersetzen Sie den Motor, wenn das Modell im geraden Steigflug nach einer Seite ausbricht.
	Verkabelung	Stellen Sie sicher, dass die Verkabelung keine beweglichen Teile blockiert. Ersetzen Sie beschädigte Verkabelung und lose Stecker.
	Befestigungselemente	Stellen Sie sicher, dass keine Schrauben, andere Befestigungselemente oder Stecker lose sind. Ziehen Sie Metallschrauben in Kunststoffteilen nicht zu stark an. Ziehen Sie Schrauben so an, dass die Teile zusammengefügt sind, und drehen Sie die Schrauben danach um eine 1/8-Umdrehung.
	Rotoren	Stellen Sie sicher, dass Rotorblätter oder andere Teile, die sich bei hoher Geschwindigkeit bewegen, unbeschädigt sind, d. h. beispielsweise keine Risse, Grater, Schnitzer oder Kratzer aufweisen. Ersetzen Sie beschädigte Teile vor dem Flug.

Fehlerbehebung

Problem	Mögliche Ursache	Lösung
Inkonsistente Quadcopterkontrolle oder große Trimmeingaben erforderlich.	Fluggerät wurde nicht auf eine ebene Fläche bei der Initialisierung gestellt.	Ziehen Sie den Flugakku ab, stellen Sie die Trimmung auf Neutral und stecken Sie den Akku zur Neuinitialisierung wieder an.
	Akku liegt nicht richtig im Akkuschacht.	Korrigieren Sie die Position im Akkuschacht, so dass der Schwerpunkt des Quadcopters in dessen Mitte liegt.
Quadcopter reagiert nicht auf Gas.	Gastrimmung oder Gasknüppel zu hoch.	Bringen Sie Gashebel und Trimmung auf die niedrigste Einstellung.
	Quadcopter wurde während der Initialisierung bewegt.	Trennen Sie den Flugakku, initialisieren Sie den Quad Copter neu, dabei darf er nicht bewegt werden.
	Gaskanal ist reversiert.	Trennen Sie den Flugakku, reversieren den Gaskanal auf dem Sender und schließen den Flugakku wieder an.
Quadcopter funktioniert nicht und riecht nach Anschluss des Flugakkus verbrannt.	Flugakku ist mit der falschen Polarität angeschlossen.	Ersetzen Sie das 5-in-1 Kontrollboard. Schließen Sie den Flugakku in richtiger Polarität an.
Reduzierte Flugzeit oder zu wenig Leistung.	Flugakku ist zu gering geladen.	Laden Sie den Flugakku vollständig auf.
	Stromversorgung des Ladegerätes ist unzureichend.	Verwenden Sie eine andere USB Stromquelle für den Lader.
	Flugakku ist beschädigt.	Ersetzen Sie den Flugakku und folgen Sie den Akkuanweisungen.
	Flugbedingungen möglicherweise zu kalt.	Stellen Sie sicher dass der Akku vor Benutzung warm ist (Raumtemperatur).
LED auf dem Empfänger blinkt schnell, Quad-Copter reagiert bei Bindung nicht auf Sender.	Sender war zu nah am Flugzeug während des Bindevorganges.	Schalten Sie den Sender aus. Stellen Sie den Sender weiter vom Fluggerät weg. Trennen und schließen Sie den Akku erneut an den Quad-Copter an. Folgen Sie den Bindeanweisungen.
	Bindeschalter wurde beim Einschalten des Senders nicht gedrückt.	Schalten Sie den Sender aus und wiederholen Sie den Bindeprozess.
	Das Fluggerät oder der Sender ist zu nahe an einem Metallkörper, einer Strahlungsquelle oder einem anderen Sender.	Versuchen Sie den Vorgang noch einmal an einem anderen Ort.
LED auf dem Empfänger blinkt schnell und der Quadcopter reagiert nicht auf den Sender (nach dem Binden).	Es wurde weniger als 5 Sekunden nach Einschalten des Senders der Flugakku angeschlossen.	Lassen Sie den Sender eingeschaltet. Trennen sie den Akku und schließen ihn erneut an.
	Der Quadcopter ist an einen anderen Modellspeicher gebunden (Nur Modelmatch Sender).	Wählen Sie den richtigen Modellspeicher auf dem Sender. Trennen und verbinden Sie den Flugakku an den Quadcopter erneut.
	Ladung des Flugakkus zu gering oder Senderbattereien zu schwach.	Ersetzen oder laden Sie die Akkus.
	Das Fluggerät oder der Sender ist zu nahe an einem Metallkörper, einer Strahlungsquelle oder einem anderen Sender.	Versuchen Sie den Vorgang noch einmal an einem anderen Ort.
Absturz unverzüglich nach dem Abheben.	Propeller falsch montiert oder falscher Flug Mode gewählt.	Führen Sie die notwendigen Einstellungen durch.

Explosionszeichnung

Luftflügelmontage

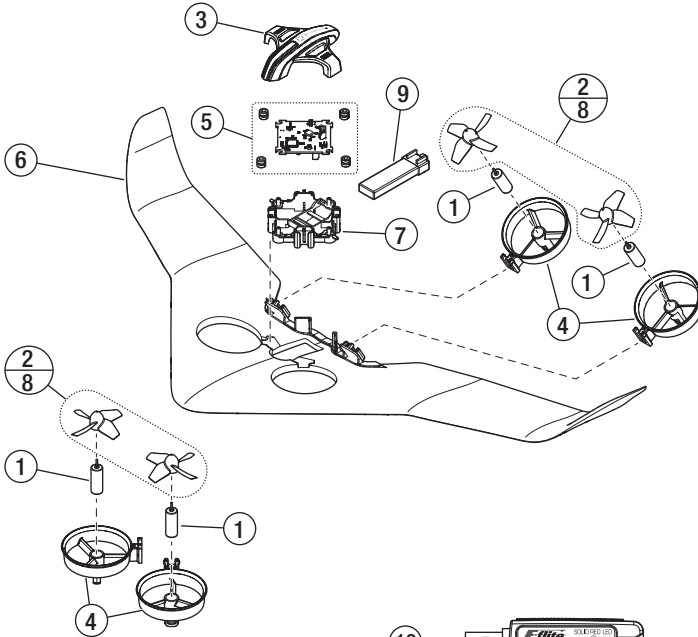

Quadrocopter Montage

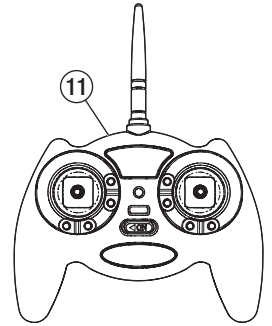
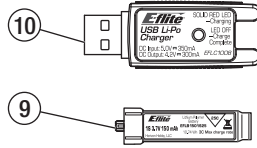
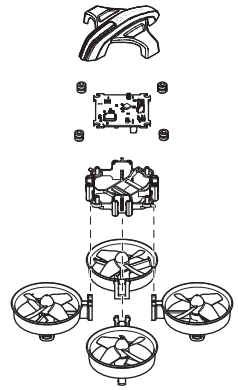

Ersatzteile

Teile-Nr.	Beschreibung	Teile-Nr.	Beschreibung
1	BLH8521 Pro-Motor-Satz (4)	7	BLH9804 Hauptrahmen
2	BLH8705 Propellersatz, weiß (4)	8	BLH9801 Propellersatz (4)
3	BLH9807 Kanzel, rot	9	EFLB1501S25 3,7 V 150 mAh 1S 25C LiPo
4	BLH9803 Führungssatz (2)	10	EFLC1008 1S USB Li-Po-Ladegerät, 350 mAh
5	BLH9802 Schalttafel	11	EFLH1064/B Blatt MLP4DSM 4-Kanal-Sender, 2,4GHz: BMCX2, 120SR
6	BLH08301 Ersatzflügel		

Sonderzubehör

Teile-Nr.	Beschreibung	Teile-Nr.	Beschreibung
BLH8302	LED-Navigationslicht eingestellt: Inductrix Switch Air	EFLB2001S45	3,7 V 200 mAh 1S 45C LiPo
BLH7840	USB: Multi Rotor Programmierer	BLH8852	Kamera mit OSD
		BLH9809	Optionaler Kanzelsatz mit Propeller (blau)

Eingeschränkte Garantie

Warnung

Ein ferngesteuertes Modell ist kein Spielzeug. Es kann, wenn es falsch eingesetzt wird, zu erheblichen Verletzungen bei Lebewesen und Beschädigungen an Sachgütern führen. Betreiben Sie Ihr RC-Modell nur auf freien Plätzen und beachten Sie alle Hinweise der Bedienungsanleitung des Modells wie auch der Fernsteuerung.

Garantiezeitraum

Exklusive Garantie Horizon Hobby LLC (Horizon) garantiert, dass das gekaufte Produkt frei von Material- und Montagefehlern ist. Der Garantiezeitraum entspricht den gesetzlichen Bestimmungen des Landes, in dem das Produkt erworben wurde. In Deutschland beträgt der Garantiezeitraum 6 Monate und der Gewährleistungszeitraum 18 Monate nach dem Garantiezeitraum.

Einschränkungen der Garantie

- (a) Die Garantie wird nur dem Erstkäufer (Käufer) gewährt und kann nicht übertragen werden. Der Anspruch des Käufers besteht in der Reparatur oder dem Tausch im Rahmen dieser Garantie. Die Garantie erstreckt sich ausschließlich auf Produkte, die bei einem autorisierten Horizon Händler erworben wurden. Verkäufe an Dritte werden von dieser Garantie nicht gedeckt. Garantieansprüche werden nur angenommen, wenn ein gültiger Kaufnachweis erbracht wird. Horizon behält sich das Recht vor, diese Garantiebestimmungen ohne Ankündigung zu ändern oder modifizieren und widerruft dann bestehende Garantiebestimmungen.
- (b) Horizon übernimmt keine Garantie für die Verkaufbarkeit des Produktes, die Fähigkeiten und die Fitness des Verbrauchers für einen bestimmten Einsatzzweck des Produktes. Der Käufer allein ist dafür verantwortlich, zu prüfen, ob das Produkt seinen Fähigkeiten und dem vorgesehenen Einsatzzweck entspricht.
- (c) Ansprüche des Käufers – Es liegt ausschließlich im Ermessen von Horizon, ob das Produkt, bei dem ein Garantiefall festgestellt wurde, repariert oder ausgetauscht wird. Dies sind die exklusiven Ansprüche des Käufers, wenn ein Defekt festgestellt wird.

Horizon behält sich vor, alle eingesetzten Komponenten zu prüfen, die in den Garantiefall einbezogen werden können. Die Entscheidung zur Reparatur oder zum Austausch liegt nur bei Horizon. Die Garantie schließt kosmetische Defekte oder Defekte, hervorgerufen durch höhere Gewalt, falsche Behandlung des Produktes, falscher Einsatz des Produktes, kommerziellen Einsatz oder Modifikationen irgendwelcher Art aus.

Die Garantie schließt Schäden, die durch falschen Einbau, falsche Handhabung, Unfälle, Betrieb, Service oder Reparaturversuche, die nicht von Horizon ausgeführt wurden aus. Ausgeschlossen sind auch Fälle, die bedingt durch (vii) eine Nutzung sind, die gegen geltendes Recht, Gesetze oder Regularien verstoßen haben. Rücksendungen durch den Käufer direkt an Horizon oder eine seiner Landesvertretungen bedürfen der Schriftform.

Schadensbeschränkung

Horizon ist nicht für direkte oder indirekte Folgeschäden, Einkommensausfälle oder kommerzielle Verluste, die in irgendeinem Zusammenhang mit dem Produkt stehen verantwortlich, unabhängig ab ein Anspruch im Zusammenhang mit einem Vertrag, der Garantie oder der Gewährleistung erhoben werden. Horizon wird darüber hinaus keine Ansprüche aus einem Garantiefall akzeptieren, die über den individuellen Wert des Produktes hinaus gehen. Horizon hat keinen Einfluss auf den Einbau, die Verwendung oder die Wartung des Produktes oder etwaiger

Produktkombinationen, die vom Käufer gewählt werden. Horizon übernimmt keine Garantie und akzeptiert keine Ansprüche für in der Folge auftretende Verletzungen oder Beschädigungen. Mit der Verwendung und dem Einbau des Produktes akzeptiert der Käufer alle aufgeführten Garantiebestimmungen ohne Einschränkungen und Vorbehalte.

Wenn Sie als Käufer nicht bereit sind, diese Bestimmungen im Zusammenhang mit der Benutzung des Produktes zu akzeptieren, werden Sie gebeten, das Produkt in unbenutztem Zustand in der Originalverpackung vollständig bei dem Verkäufer zurückzugeben.

Sicherheitshinweise

Dieses ist ein hochwertiges Hobby Produkt und kein Spielzeug. Es muss mit Vorsicht und Umsicht eingesetzt werden und erfordert einige mechanische wie auch mentale Fähigkeiten. Ein Versagen, das Produkt sicher und umsichtig zu betreiben kann zu Verletzungen von Lebewesen und Sachbeschädigungen erheblichen Ausmaßes führen. Dieses Produkt ist nicht für den Gebrauch durch Kinder ohne die Aufsicht eines Erziehungsberechtigten vorgesehen. Die Anleitung enthält Sicherheitshinweise und Vorschriften sowie Hinweise für die Wartung und den Betrieb des Produktes. Es ist unabdingbar, diese Hinweise vor der ersten Inbetriebnahme zu lesen und zu verstehen. Nur so kann der falsche Umgang verhindert und Unfälle mit Verletzungen und Beschädigungen vermieden werden.

Fragen, Hilfe und Reparaturen

Ihr lokaler Fachhändler und die Verkaufsstelle können eine Garantiebeurteilung ohne Rücksprache mit Horizon nicht durchführen. Dies gilt auch für Garantiereparaturen. Deshalb kontaktieren Sie in einem solchen Fall den Händler, der sich mit Horizon kurz schließen wird, um eine sachgerechte Entscheidung zu fällen, die Ihnen schnellst möglich hilft.

Wartung und Reparatur

Muss Ihr Produkt gewartet oder repariert werden, wenden Sie sich entweder an Ihren Fachhändler oder direkt an Horizon. Rücksendungen / Reparaturen werden nur mit einer von Horizon vergebenen RMA Nummer bearbeitet. Diese Nummer erhalten Sie oder Ihr Fachhändler vom technischen Service. Mehr Informationen dazu erhalten Sie im Serviceportal unter www.horizonhobby.de oder telefonisch bei dem technischen Service von Horizon. Packen Sie das Produkt sorgfältig ein. Beachten Sie, dass der Originalkarton in der Regel nicht ausreicht, um beim Versand nicht beschädigt zu werden. Verwenden Sie einen Paketdienstleister mit einer Tracking Funktion und Versicherung, da Horizon bis zur Annahme keine Verantwortung für den Versand des Produktes übernimmt. Bitte legen Sie dem Produkt einen Kaufbeleg bei, sowie eine ausführliche Fehlerbeschreibung und eine Liste aller eingesendeten Einzelkomponenten. Weiterhin benötigen wir die vollständige Adresse, eine Telefonnummer für Rückfragen, sowie eine Email Adresse.

Garantie und Reparaturen

Garantieanfragen werden nur bearbeitet, wenn ein Originalkaufbeleg von einem autorisierten Fachhändler beiliegt, aus dem der Käufer und das Kaufdatum hervorgeht. Sollte sich ein Garantiefall bestätigen wird das Produkt repariert oder ersetzt. Diese Entscheidung obliegt einzig Horizon Hobby.

Kostenpflichtige Reparaturen

Liegt eine kostenpflichtige Reparatur vor, erstellen wir einen Kostenvorschlag, den wir Ihrem Händler übermitteln. Die Reparatur wird erst vorgenommen, wenn wir die Freigabe des Händlers erhalten. Der Preis für die Reparatur ist bei Ihrem Händler zu entrichten. Bei kostenpflichtigen Reparaturen werden mindestens 30 Minuten Werkstattzeit und die Rückversandkosten in Rechnung gestellt. Sollten wir nach 90 Tagen keine Einverständniserklärung zur Reparatur vorliegen haben, behalten wir uns vor, das Produkt zu vernichten oder anderweitig zu verwerten.

ACHTUNG: Kostenpflichtige Reparaturen nehmen wir nur für Elektronik und Motoren vor. Mechanische Reparaturen, besonders bei Hubschraubern und RC-Cars sind extrem aufwendig und müssen deshalb vom Käufer selbst vorgenommen werden.

10/2015

Kontaktinformationen zu Garantie und Service

Land des Kauf	Horizon Hobby	Telefon/E-mail Adresse	Adresse
Europäische Union	Horizon Technischer Service	service@horizonhobby.eu	Hanskampring 9 D 22885 Barsbüttel, Germany
	Sales: Horizon Hobby GmbH	+49 (0) 4121 2655 100	

Konformitätsinformationen für die Europäische Union



EU Konformitätserklärung:

BLH8300: Horizon LLC erklärt hiermit, dass dieses Produkt konform zu den essentiellen Anforderungen der RED und EMC Direktive.

BLH8380: Horizon LLC erklärt hiermit, dass dieses Produkt konform zu den essentiellen Anforderungen der RED und EMC Direktive.

Eine Kopie der Konformitätserklärung ist online unter folgender Adresse verfügbar :
<http://www.horizonhobby.com/content/support-render-compliance>.



Entsorgung von Elektro- und Elektronik-Altgeräten in der Europäischen Union

Dieses Produkt darf nicht mit anderem Abfall entsorgt werden. Stattdessen obliegt es dem Benutzer, das Altgerät an einer designierten Recycling-Sammelstelle für elektrische und elektronische Geräte abzugeben. Die getrennte Sammlung und Wiederverwertung Ihres Altgeräts zum Zeitpunkt der Entsorgung hilft, Rohstoffe zu sparen und sicherzustellen, dass bei seinem Recycling die menschliche Gesundheit und die Umwelt geschützt werden. Weitere Informationen, wo Sie Ihr Altgerät zum Recycling abgeben können, erhalten Sie bei Ihrer lokalen Kommunalverwaltung, Ihrem Haushaltsabfall Entsorgungsdienst oder bei der Verkaufsstelle Ihres Produkts.

©2019 Horizon Hobby, LLC.

Blade, the Blade logo, Inductrix, BNF and Bind-N-Fly logo, E-flite, SAFE, the SAFE logo, DSM, DSM2, DSMX, ModelMatch and the Horizon Hobby logo are trademarks or registered trademarks of Horizon Hobby, LLC. The Spektrum trademark is used with permission of Bachmann Industries, Inc. Futaba is a registered trademark of Futaba Denshi Kogyo Kabushiki Kaisha Corporation of Japan. All other trademarks, service marks or logos are property of their respective owners.

Created 12/18

60431.1

BLH8300 / BLH8380